

# I n t r o d u c e r e

## S E C Ţ I U N E A 1

### 1.1. Caracteristici

#### Configurarea foarte flexibilă a zonelor

- 4 zone complet programabile; numărul zonelor poate fi extins până la 8 folosind intrările pentru zonele tastaturilor și zonele cu comunicare radio;
- 38 coduri de acces; un cod principal (master), un cod pentru întreținere, două coduri de siguranță, două coduri de supraveghere și 32 de coduri generale de acces;
- 27 tipuri de zone; atribute programabile pentru 8 zone;
- 8 zone cu comunicare radio care pot fi folosite prin intermediul modulului PC5132 (receptor);

#### Ieșire pentru avertizare sonoră

- Ieșire pentru sirenă (700mA), protejată (curent maxim 3A), 12V DC
- Sunet continuu sau intermitent;

#### Memorie EEPROM

- Programarea sistemului nu se pierde în cazul întreruperii complete a alimentării;

#### Ieșiri programabile

- 2 ieșiri programabile;
- PGM1 - 300mA; PGM2 - 50mA;

#### Sursă de tensiune stabilizată de 1.5A

- Ieșire auxiliară pentru alimentarea modulelor și senzorilor de 12V DC, 550mA;
- Siguranțele fuzibile au fost înlocuite cu componente PTC;
- Supraveghere pentru căderea tensiunii de alimentare și pentru tensiune scăzută pe acumulator;
- Ceasul intern al centralei se reglează după frecvența tensiunii de alimentare;

#### Alimentare

- Transformator 16V AC, 1.5A;
- Acumulator 12V, 4Ah;

#### Tastaturi

- Trei tipuri de tastatură
  - PC1555RKZ tastatură cu leduri, 8 zone, cu zonă proprie;
  - PC5508Z tastatură cu leduri, 8 zone, cu zonă proprie;
  - LCD5500Z tastatură alfanumerică cu zonă proprie;
- Toate tastaturile au taste funcționale programabile;
- Pot fi conectate până la 8 tastaturi;
- Conectarea tastaturilor pe 4 fire;
- Toate tastaturile au difuzor intern;

#### Comunicator telefonic digital

- Suportă majoritatea formatelor de comunicare inclusiv formatele SIA și Contact ID;
- Comunicarea evenimentelor prin pager;
- 3 numere de telefon programabile;
- două numere de cod;
- Suportă conectarea cu modulul de comunicare celulară LINKS1000;
- Suportă conectarea cu modulul de transmisie radio la mare distanță LINKS2X50;
- Comunicare prin Puls sau Ton;
- Detecția tonului de linie;
- Autoprotecție la blocare;
- Transmisia programabilă a evenimentelor la fiecare număr de telefon;

#### Facilități de protecție ale sistemului

Sistemul PC585 monitorizează un număr ridicat de posibile anomalii incluzând:

- Căderea tensiunii de alimentare;
- Defecțiune pe zonă;
- Carcasă de senzor deschisă;
- Defecțiune pe linia de foc;
- Defecțiune pe linia telefonică;
- Eșec la comunicare;
- Scăderea tensiunii pe acumulator;
- Defecțiune la sirenă;
- Defecțiunea unui modul de extensie;
- Căderea tensiunii interne de alimentare (ieșirea auxiliară de alimentare)

#### Facilități de prevenire a alarmelor false

- Avertizare sonoră în caz de întârziere la ieșire;
- Avertizare sonoră în caz de eroare la ieșire;
- Memorarea mesajelor de comunicat și transmiterea acestora mai târziu; (în cazul în care linia telefonică este ocupată sau receptorul este ocupat);

#### Facilități adiționale

- Autoarmare la ora specificată;
- Alarmă și Test de comunicare activabile din tastatură;
- Toate modulele se conectează la centrală prin intermediul unei magistrale cu patru fire la o distanță maximă de 305m;
- Memorarea ultimelor 128 de evenimente cu ora și data la care au avut loc; posibilitatea de tipărire a acestor evenimente prin intermediul modulului PC5400 (interfață serială);
- Posibilitatea de conectare cu modulul PC5132 (receptor radio) pentru integrarea componentelor radio (senzori, etc);
- Posibilitatea de programare de la distanță;
- Posibilitatea de conectare cu un calculator prin intermediul adaptorului PC-LINK;
- Magistrală de comunicare protejată;

## 1.2. Module de extensie

A se vedea tabelul de pe coperta din spate care cuprinde compatibilitatea modulelor.

### PC5132 Receptor Radio

Receptorul radio PC5132 poate fi folosit pentru a conecta la sistem pînă la 8 unități cu comunicare radio. Toate unitățile comunică pe frecvența de 900MHz, sunt complet protejate și utilizează baterii alkaline standard de tipul 'AAA' sau 'AA'.

Șapte tipuri de module sînt disponibile:

- WLS904 Detector de mișcare;
- WLS905 Contact pentru ușă sau geamuri;
- WLS906 Detector de fum;
- WLS907 Contact pentru ușă și geamuri (dim. mai mică);
- WLS908 Pedală de panică;
- WLS909 Buton pentru armare, dezarmare;
- WLS910 Tastatură;

### PC5400 Adaptor Imprimantă

Adaptorul de imprimantă PC5400 permite centralei să tipărească toate evenimentele care apar la o imprimantă serială. Listingul v-a cuprinde evenimentul cu data și ora la care a avut loc.

### LINKS1000 Comunicator Celular

Comunicatorul celular LINKS1000 poate fi folosit în trei moduri diferite: comunicator singular pentru centrală; comunicator de siguranță pentru cele două linii terestre; al doilea comunicator, caz în care centrala va comunica la liniile terestre și la cea celulară.

### LINKS2X50 Emițător Radio

Afît LINKS2150 cît și LINKS2450 pot fi folosite pentru transmiterea de informații de la centrală, la distanță mare pe cale radio.

### Cutii

Pentru centrală și modulele adiționale se pot folosi cutii de dimensiuni diferite după cum urmează:

**PC5003** - folosită pentru centrală - dimensiuni:

288mm x 298mm x 78mm;

**PC500** - folosită pentru centrală - dimensiuni:

213mm x 235mm x 78mm;

**PC5004** - folosită pentru modulul PC5400 - dimensiuni:

229mm x 178mm x 65mm;

## 1.3. Conținutul pachetului

Pachetul conține următoarele componente:

- O cutie de tip PC500
- O placă de bază PC585
- O tastatură PC1555RKZ
- Un manual de instalare
- Un manual de utilizare
- O pungă de plastic cu următorul conținut:
  - o etichetă pentru cutie;
  - 4 suporturi de plastic pentru placa de bază;
  - 10 rezistențe de 5.6K;
  - o rezistență de 2.2K;
  - o rezistență de 1K;
  - fîr cu papuc pentru conectarea la masă;
  - un dop de plastic pentru ușa cutiei;

# I n s t a l a r e

## S E C Ţ I U N E A 2

Această secțiune cuprinde descrierea modului de conectare și modul de configurare a modulelor și a zonelor.

### 2.1. Pași de Instalare

Acest paragraf trebuie citit complet înainte de a începe instalarea sistemului.

#### Pasul 1: Poziționarea Modulelor

Pentru început trebuie să vizitați clădirea și să stabiliți cu exactitate poziția traseelor, centralei, tastaturii și a celorlalte elemente ale sistemului.

#### Pasul 2: Montarea Centralei

Centrala trebuie instalată într-o zonă uscată, zonă în care pot fi trase cu ușurință tensiunea de alimentare și linia telefonică. Înainte de a fixa cutia pe perete trebuie montați cei 4 suporturi pentru placa de bază. Aceștia se montează prin partea din spate a cutiei.

---

**!!!** Toate conexiunile trebuie făcute înainte de a conecta tensiunea de alimentare sau acumulatorul.

---

#### Pasul 3: Conectarea Magistralei (paragraful 2.3.)

Se conectează fiecare modul la magistrală respectând indicațiile de la paragraful 2.3.

#### Pasul 4: Conectarea Zonelor (paragraful 2.8.)

La conectarea zonelor vă rugăm să urmați indicațiile de la paragraful 2.8.

#### Pasul 5: Conexiunile Finale (paragraful 2.2.)

Se finalizează conexiunile rămase: conectarea sirenei, a liniei telefonice, pământarea, etc. Indicații privind aceste conexiuni le găsiți la paragraful 2.2.

#### Pasul 6: Punerea în Funcțiune

În momentul în care toate conexiunile sînt făcute trebuie să alimentăm centrala. Prima dată se conectează bateria și numai după aceasta se conectează tensiunea alternativă.

---

**!!!** Centrala nu va porni numai cu bateria conectată.

---

#### Pasul 7: Înrolarea Tastaturilor (paragraful 2.5.)

Pentru ca tastaturile să funcționeze corect ele trebuie înrolate la adrese diferite. Pentru indicații citiți paragraful 2.5. atunci când faceți înrolarea tastaturilor.

#### Pasul 8: Supravegherea (paragraful 2.6.)

Protecția și supravegherea modulelor este activă automat din momentul pornirii centralei. Vă rugăm să verificați dacă toate modulele apar în sistem conform indicațiilor de la paragraful 2.6.

#### Pasul 9: Programarea Sistemului (Secțiunile 4 și 5)

Secțiunea 4 explică cum se programează centrala de alarmă PC585 iar secțiunea 5 conține descrierea completă a

funcțiilor programabile, care dintre ele sînt disponibile și modul de funcționare al acestora.

#### Pasul 10: Testarea Sistemului

Sistemul trebuie testat pentru a verifica dacă funcționează corect din toate punctele de vedere.

### 2.2. Descrierea terminalelor și a modului de conectare

#### Conectarea Bateriei

Bateria este folosită ca sursă de alimentare de rezervă pentru cazul în care alimentarea cu tensiune alternativă se întrerupe accidental. De asemenea bateria frnizează un surplus de curent în cazurile în care centrala consumă un curent mai mare decît cel furnizat de transformatorul cu care este alimentată.

---

**!!!** A nu se conecta bateria înainte ca toate legăturile să fie terminate. Bateria se conectează înainte de conectarea tensiunii alternative.

---

Firul *Rosu* se conectează la borna pozitivă a bateriei iar firul *Negru* se conectează la borna negativă a bateriei.

#### Conectarea Tensiunii Alternative - (AC)

Pentru alimentarea centralei cu energie electrică se folosește un transformator de 16.5 V, 1.5A. Primarul transformatorului de leagă la 220V iar secundarul la terminalele AC de pe placa de bază a centralei.

Centrala poate fi programată pentru două frecvențe diferite ale tensiunii de alimentare 50Hz și 60Hz. Vezi secțiunea de programare [701] opțiunea [1].

---

**!!!** A nu se conecta transformatorul înainte ca toate conexiunile să fie terminate.

---

#### Ieșirea de Tensiune Auxiliară - AUX- și AUX+

Această ieșire este folosită pentru alimentarea modulelor din sistem care necesită alimentare cu energie electrică. Curentul maxim debitat este de 550mA la o tensiune de 12VDC. Terminalul AUX+ este ieșirea pozitivă iar terminalul AUX- este ieșirea negativă (masă). Ieșirea auxiliară este protejată la scurtcircuit și la suprasarcină. În aceste cazuri centrala va întrerupe tensiunea pe această ieșire pînă cînd defecțiunea este remediată.

#### Ieșirea pentru Sirenă - BELL+ și BELL-

Această ieșire suportă un curent de pînă la 700mA la o tensiune de 12VDC pentru alimentarea oricărui echipament de avertizare. Partea pozitivă se leagă la BELL+ iar partea negativă se leagă la BELL-. Ieșirea pentru sirenă este protejată la scurtcircuit și la suprasarcină. Pentru perioade foarte scurte de timp această ieșire poate suporta curenți de pînă la 3 A.

Ieșirea de sirenă este supravegheată. În cazul în care nu este folosit nici un fel de echipament de avertizare sonoră între terminalele BELL+ și BELL- trebuie legată o rezistență de 1K pentru a preveni ca centrala să detecteze stare de

defecțiune la această ieșire. Pentru mai multe informații puteți să citiți paragraful 3.4. ([\*][2] Afișarea Defecțiunilor).

**Magistrala de Comunicare - YEL, GRN, AUX+, AUX-**  
Magistrala de comunicare este folosită de centrală pentru a comunica cu modulele din sistem și invers. Fiecare modul are 4 terminale pentru magistrala de comunicare care trebuie legate la magistrala de comunicare a centralei. Pentru mai multe informații vă rugăm să citiți paragraful 2.3. (Conectarea Magistralei de Comunicare).

### Ieșirile Programabile - PGM1 și PGM2

Fiecare din aceste ieșiri este proiectat ca atunci când este activat terminalul să fie conectat la masă.

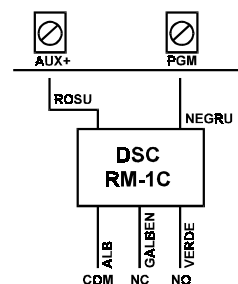

PGM1 suportă un curent maxim de 300mA. Conectarea unui modul se face cu partea pozitivă conectată la AUX+ iar partea negativă conectată la PGM. Dacă modulul care urmează a fi conectat la PGM1 are un consum mai mare de 300 mA, trebuie folosit un releu intermediar

ca în figura alăturată.

PGM2 funcționează la fel ca PGM1 doar că ieșirea PGM2 suportă un curent maxim de 50mA.

Lista opțiunilor pentru ieșirile programabile este dată în paragraful 5.11. (Opțiuni pentru ieșirile programabile).

### Intrările pentru zone - Z1,COM,Z2,Z3,COM,Z4

Fiecare detector din sistem trebuie conectat la o intrare de zonă la centrală. Sugerăm ca la fiecare intrare de zonă să fie conectat doar un singur detector, dar este posibilă și conectarea mai multor detectoare pe aceeași intrare. În cazul în care o intrare nu este folosită pe această intrare se conectează o rezistență de 5.6K.

Pentru modul de conectare al detectorilor, găsiți instrucțiuni la paragraful 2.6. (Conectarea Zonelor).

### Conectarea liniei telefonice - TIP, RING, T-1, R-1

În cazul în care este necesară conectarea unei linii telefonice la centrală, pentru comunicarea cu un dispecerat sau pentru programarea de la distanță, conectarea liniei telefonice se face ca în figura următoare:

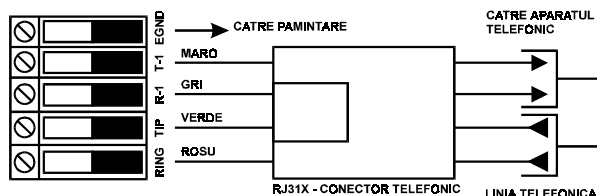

**!!!** Pentru funcționarea corectă pe linia respectivă nu trebuie să se instaleze alte echipamente telefonice. A nu se conecta centrala de alarmă la linii telefonice speciale, de exemplu linie folosită numai pentru fax, pentru că este posibil ca aceste linii să aibă filtre care deconectează linia în cazul în care detectează alte semnale decât cele de fax.

### 2.3. Conectarea Magistralei de Comunicare

Magistrala de comunicare este folosită de centrală pentru a comunica cu celelalte module și invers. Terminalele AUX+ și AUX- sînt folosite pentru alimentarea modulelor, iar terminalele YEL și GRN sînt tact și respectiv date.

**!!!** Cele 4 terminale de la centrală trebuie conectate la aceleași 4 terminale sau fire la toate modulele.

În ceea ce privește traseele pentru magistrala de comunicare sînt impuse următoarele restricții:

- Cablul folosit pentru magistrală trebuie să fie cu secțiune de minimum  $\phi$  0.5mm. Preferabil cablu torsadat cu două perechi.
- Orice modul poate fi conectat oriunde pe magistrală. Nu sînt necesare trasee independente pentru fiecare modul.
- Nici un modul nu trebuie să fie la o distanță mai mare de 305m (lungimea cablului) de centrală.
- Nu se folosesc cabluri ecranate.

În continuare vă prezentăm un exemplu de traseu pentru magistrala de comunicare:

-modulul A corect instalat  
-modulul B corect instalat  
-modulul D corect instalat  
-modulul C incorect instalat deoarece lungimea cablului pînă la el este de 320m mai mare decît lungimea maximă admisă.

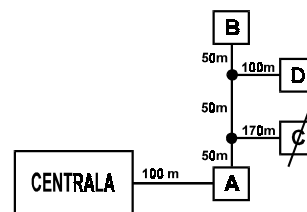

### 2.4. Consumul în Curent - Module și Accesorii

Pentru ca centrala să funcționeze corect, ieșirea auxiliară de alimentare, folosită pentru alimentarea modulelor nu trebuie supraîncărcată. Puteți folosi informațiile prezentate în continuare pentru a evita supraîncărcarea sistemului.

PC585 (12VDC)

- AUX Curent maxim 550mA;
- BELL Curent maxim 700mA în regim nominal și maxim 3A pentru perioade foarte scurte de timp;

#### Consumul la modulele folosite cu centrala PC585

- LCD5500Z Tastatură: 75 - 85 mA;
- PC1555RKZ Tastatură: 75 - 85 mA;
- PC5508Z Tastatură: 75 - 85 mA;
- PC5400 Modul Serial: 65 mA;
- PC5132 Receptor Radio: 125 mA;

#### Pentru Alte Module

Vă rugăm să citiți cu atenție prospectul fabricantului pentru a determina cu precizie curentul consumat de modulul respectiv în fiecare stare pe care acesta poate să o aibă. Să se calculeze încărcarea sistemului în toate stările acestuia.

### 2.5. Înrolarea Tastaturilor

În sistemul PC585 pot fi înrolate pînă la 8 tastaturi. Tastaturile cu LED-uri sînt inițial înrolate la adresa 1 iar tastaturile cu LCD sînt inițial înrolate la adresa 8. Este nevoie de înrolarea fiecărei tastaturi din sistem la propria ei

## I N S T A L A R E

adresă. Înrolarea tastaturilor îi indică sistemului ce adrese sînt ocupate. Centrala supraveghează numai adresele ocupate și generează stare de defecțiune în cazul în care nu poate comunica cu tastatura respectivă.

**!!! Pentru a putea programa sistemul prin intermediul unei tastaturi cu LCD, trebuie ca aceasta să fie înrolată la adresa 8.**

### Modul de înrolare al tastaturilor

Următoarele etape trebuie parcurse pentru fiecare tastatură instalată în sistem:

1. Introduceți [\*][8][Codul de Instalare] pentru a intra în modul programare.
2. Introduceți [000] pentru a intra în secțiunea de programare a tastaturilor.
3. Introduceți [0] pentru specificarea adresei.
4. Introduceți un număr de două cifre (11 - 18) ca adresă de înrolare pentru tastatura respectivă.
5. Apăsați [#] de două ori pentru a ieși din modul programare.

După înrolarea tastaturilor, trebuie resetată supravegherea modulelor (secțiunea [902] în modul programare). După resetare sistemul va supraveghea toate tastaturile și modulele înrolate în sistem.

### Programarea tastelor funcționale

Inițial cele 5 taste funcționale de pe fiecare tastatură sînt programate pentru următoarele funcții: Armare Parțială (03), Armare Totală (04), Clopoțel Ușa (06), Ieșire Rapidă (14) și Resetare Senzori (16). Aceste funcții pot fi reprogramate pentru fiecare tastă la toate tastaturile. Funcțiile pentru o tastatură se programează de la tastatura respectivă:

1. Mergeți la tastatura pentru care doriți să reprogramați tastele funcționale și introduceți codul de instalare.
2. Introduceți [000] pentru intrarea în secțiunea de programare a tastaturilor.
3. Introduceți [1] pînă la [5] pentru a selecta tasta pe care doriți să o reprogramați.
4. Introduceți un număr format din 2 cifre pentru a selecta funcția dorită pentru tasta respectivă. Lista completă a funcțiilor disponibile este dată în paragraful 3.5. "Taste Funcționale".
5. Se parcurg etapele de la punctul 3 pînă cînd sînt programate toate tastele funcționale.
6. Apăsați [#] de două ori pentru a ieși din modul programare.

## 2.6. Supravegherea Modulelor

Supravegherea modulelor este activă tot timpul, astfel încît, în cazul în care un modul este scos din sistem, centrala va indica defecțiune la nivelul modului respectiv. Pentru a verifica modulele care sînt conectate și supravegheate, intrați în modul programare la secțiunea [903]. În cazul în care un modul conectat nu apare, LED-ul de defecțiune de pe tastatură se va aprinde. Condiția de defecțiune poate apărea din următoarele motive:

- modulul nu este conectat la magistrala de comunicare;
- există o problemă pe traseul magistralei de comunicare;
- modulul se află la o distanță mai mare de 305 m față de centrală (lungimea cablului de legătură);
- există o problemă de alimentare;

Mai multe informații cu privire la supravegherea modulelor, găsiți în paragraful 3.4. ("[\*][2] Defecțiuni).

## 2.7. Demontarea modulelor

În cazul în care se dorește demontarea unui modul din sistem, centrala trebuie avertizată că acel modul a fost demontat. Pentru a demonta un modul, deconectați-l de la magistrala de comunicare și resetați supravegherea modulelor. Resetarea se face intrînd în modul programare la secțiunea [902]. După resetare centrala va recunoaște și va supraveghea toate modulele existente în sistem.

## 2.8. Conectarea zonelor

Pentru descrierea completă a tipurilor de zone citiți paragraful 5.2. (programarea zonelor).

Centrala PC585 poate fi programată să supravegheze zone cu buclă normal închisă, capăt de linie simplu și capăt de linie dublu. În continuare prezentăm modul de conectare pentru fiecare tip în parte.

**!!! Orice zonă programată ca FOC sau Supraveghere pe 24H trebuie conectată în modul capăt de linie simplu.**

**!!! Dacă în secțiunea de programare se schimbă modul de conectare al zonelor atunci sistemul trebuie oprit complet și apoi repornit. Dacă nu se face acest lucru există posibilitatea ca zonele să nu fie supravegheate corect.**

### Buclă Normal Închisă

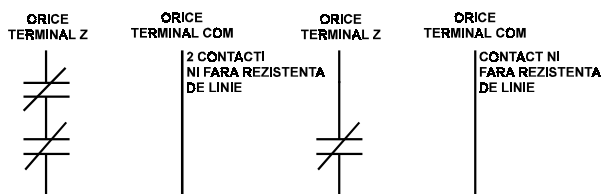

Pentru a activa supervizarea cu buclă normal închisă în secțiunea de programare [013], opțiunea [1] trebuie să fie activată.

**!!! Această opțiune se selectează în cazul în care sînt folosite detectoare cu contact normal închis.**

### Bucă cu Capăt de Linie Simplu

Pentru a activa supervizarea prin buclă cu capăt de linie simplu, trebuie ca la secțiunea de programare [013] opțiunile [1] și [2] să fie dezactivate.

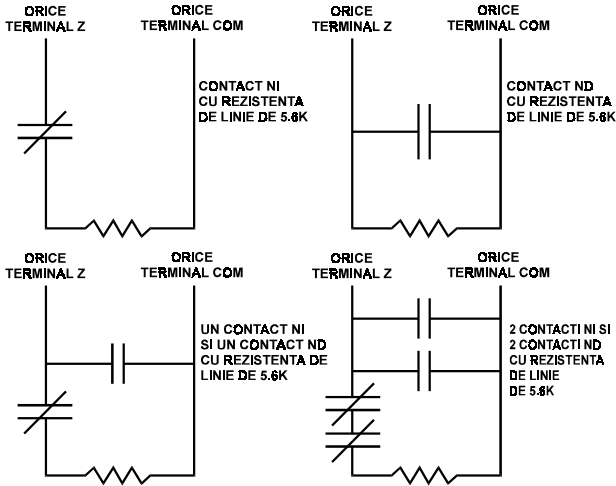

**!!!** Această opțiune se selectează în cazul în care sînt folosite detectoare cu contact normal închis și detectoare cu contact normal deschis.

### Bucă cu capăt de linie dublu

Acest mod de conectare permite centralei să detecteze mai multe stări la o singură zonă: zonă scurtcircuitată, zonă întreruptă, zonă în stare normală și zonă în alarmă. Pentru a activa acest mod de supraveghere trebuie ca în secțiunea de programare [013] opțiunea [1] trebuie să fie dezactivată iar opțiunea [2] trebuie să fie activată.

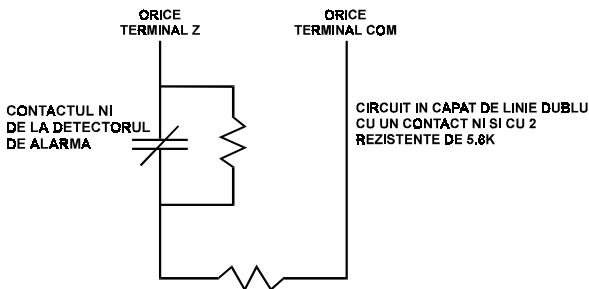

**!!!** Dacă este activat modul de supraveghere prin buclă cu capăt de linie dublu, toate zonele conectate la placa de bază trebuie să fie conectate în acest mod, mai puțin zonele programate ca FOC sau ca Supraveghere pe 24H.

A nu se conecta prin acest mod zonele de la tastatură.  
A nu se folosi modul de supraveghere prin buclă cu capăt de linie dublu pentru zone programate ca FOC sau Supraveghere pe 24H.

A nu se conecta zonele de FOC, la tastatură dacă modul de supraveghere prin buclă cu capăt de linie dublu este selectat.

**!!!** Acest mod de conectare poate fi folosit numai pentru detectori cu contact normal închis.

În acest mod de conectare la o zonă poate fi conectat numai cu un singur detector.

Nu este permisă combinarea mai multor detectoare pe aceeași zonă.

În tabelul următor sînt prezentate stările pe care le poate avea o zonă conectată în buclă cu capăt de linie dublu:

Rezistența Buclei	Starea Zonei
0 ohmi	zonă în scurtcircuit
5600 ohmi	zonă în stare normală
infinit	zonă întreruptă
11200 ohmi	zonă în alarmă

### 2.9. Conectarea zonelor de FOC

#### Detectoare de fum cu 4 fire și resetare

Toate zonele de FOC trebuie conectate conform schemei următoare:

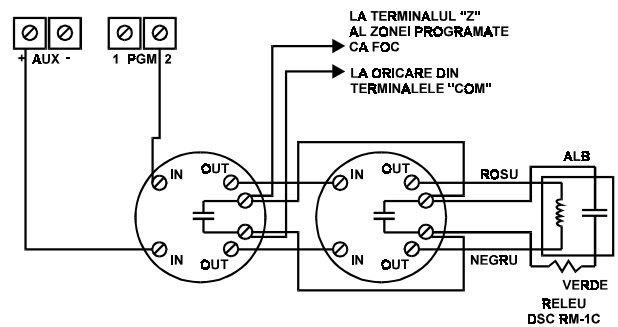

### 2.10. Modul de conectare al modului LINKS

Dacă folosiți modulul LINKS1000, acesta se conectează la centrală în felul următor:

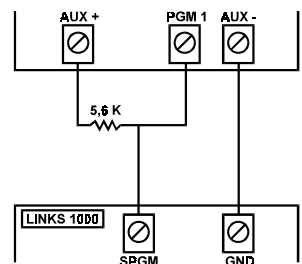

#### Supravegherea modului LINKS (Supraveghere pe 24H)

Cînd folosiți modulul LINKS, orice zonă de la centrală poate fi programată pentru supravegherea acestuia. Respectiva zonă se programează de tipul [09], în secțiunea de programare [001].

În cazul în care apare o defecțiune la modulul LINKS, zona respectivă va fi deschisă și astfel centrala poate semnala defecțiunea respectivă. Acest tip de zonă se conectează numai în buclă cu capăt de linie simplu. Conectarea zonei de

supraveghere a modulului LINKS se face ca în figura de mai jos.

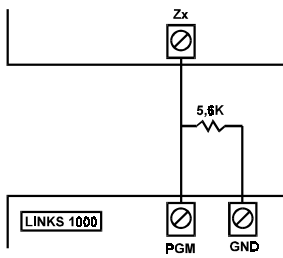

**Răspunsul la apel LINKS**

Cînd folosiți modulul LINKS, orice zonă poate fi programată pentru a răspunde la apelurile de pe linia celulară. Activarea acestei facilități permite programarea de la distanță (Downloading) pe linia celulară, în cazul în care linia telefonică terestră este defectă. Modul de conectare este dat în figura alăturată.

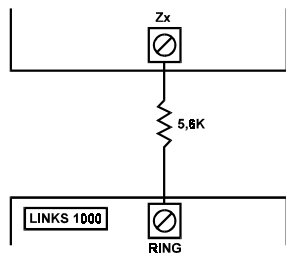

**!!! Răspunsul la apel LINKS este cerut numai pentru programarea centralei de la distanță (Downloading), via LINKS. Cînd se folosește comunicatorul LINKS, Detecția de Ton Ocupat trebuie dezactivată.**

**!!! Zonele de la tastatură nu pot fi folosite ca zone de supraveghere pe 24H sau ca zonă pentru răspuns la apel LINKS.**

**2.11. Zonele de la Tastatură**

Fiecare tastatură de tip "Z" are o intrare de zonă la care poate fi conectat un detector sau un contact de ușă.

Pentru a instala tastatura se scoate capacul de plastic, din spate, se conectează cele 4 fire pentru magistrala de comunicare.

Pentru a conecta zona de la tastatură, un fir se leagă la terminalul Z iar celălalt fir se leagă la terminalul B. Pentru alimentarea detectorilor de la zona respectivă se folosesc terminalele R și B unde R este '+' iar B este '-'.

**!!! Zonele de la tastatură nu suportă modul de conectare în buclă cu capăt de linie dublu.**

**Înrolarea Zonelor de la Tastatură**

Fiecărei zone de la tastatură folosită, trebuie să i se dea un număr de zonă în secțiunea de programare [020].

Trebuie să vă asigurați că toate tastaturile instalate în sistem au fost înrolate.

Intrați în secțiunea de programare [020] pentru a asigura cîte un număr fiecărei zone de la tastatură folosite.

**!!! Zonele de la tastaturile cu adresele de la 1 la 4, vor înlocui zonele Z1 - Z4 de pe placa de bază a centralei. Odată ce zonele de la tastaturi au fost asignate, trebuie programate tipurile zonelor și atributele acestora. (a se citi paragraful 5.4. "Asignarea zonelor de la tastatură")**

# Comenzi la Tastatură

## S E C Ţ I U N E A 3

Pentru introducerea comenzilor și pentru programarea centralei de alarmă, poate fi folosită oricare dintre tastaturile instalate în sistem. Tastatura cu LED-uri folosește luminile indicatoare de funcții și zone pentru a reprezenta funcțiile și starea sistemului. Tastatura cu LCD oferă o descriere scrisă a funcțiilor și stărilor sistemului.

Manualul de utilizare pentru centrala PC585 conține instrucțiunile de bază pentru armarea, dezarmarea sistemului cât și pentru ocolirea zonelor și introducerea de comenzi și funcții utilizator de la tastatură. Această secțiune conține detalii legate de funcțiile și comenzile descrise în manualul de utilizare.

### 3.1. Armarea și dezarmarea

Pentru bazele armării și dezarmării sistemului vă rugăm să citiți manualul de utilizare pentru PC585. Pentru alte metode de armare, citiți paragraful 3.4. ("[\*][0] Armare Rapidă" și [\*][9] Armare Fără Timp de Intrare") și paragraful 3.5. ("Taste Funcționale").

#### **!!! Centrala va memora armările parțiale și armările complete indiferent când este armat sistemul.**

Pentru prevenirea alarmelor false, opțiunea **Avertizare la Ieșire Întârziată**, îl va atenționa pe utilizator dacă a fost executată o ieșire incorectă la armarea sistemului. Dacă o zonă temporizată rămâne deschisă după terminarea timpului de ieșire, atunci sistemul va începe contorizarea timpului de intrare, iar sirena va suna în această perioadă. Dacă la terminarea timpului de intrare sistemul nu a fost dezarmat acesta va intra în alarmă. Această facilitate poate fi activată sau dezactivată în secțiunea de programare [013] opțiunea [6]. (pentru mai multe informații a se citi paragraful 5.17. "Opțiuni pentru Armare / Dezarmare")

### 3.2. Autoocolire - Armare Parțială

Armarea Parțială permite utilizatorului să armeze sistemul fără a părăsi clădirea. Toate zonele de tipul **Parțială** vor fi ocolite în mod automat, astfel utilizatorul nu trebuie să ocolească manual zonele de interior (a se citi paragraful 5.2. "Programarea Zonelor").

Atunci când sistemul este armat folosind un cod de acces valid, dacă există zone în sistem de tipul Parțială, atunci lumina pentru ocolire se va aprinde. Centrala va verifica zonele programate ca zone cu întârziere, ca zone destinate pentru intrare sau ieșire. Dacă nici una din aceste zone nu este deschisă până la terminarea timpului de ieșire, atunci lumina pentru ocolire va rămâne aprinsă și toate zonele de tipul Parțială vor fi ocolite.

Lumina de ocolire rămâne aprinsă pentru a avertiza utilizatorul că zonele de interior au fost ocolite. Dacă una din zonele de intrare/ieșire a fost deschisă pe durata timpului de ieșire atunci sistemul se va arma complet, iar zonele de tipul Parțială, vor fi active după terminarea timpului de ieșire.

Utilizatorul poate arma parțial în orice moment introducând de la tastatură comanda [\*][1] (vedeți paragraful 3.4. "[\*][1] Ocolirea Zonelor").

Cu tastaturile PC5508Z și LCD5500Z, armarea parțială mai poate fi făcută ținând apăsată timp de două secunde tasta funcțională pentru această comandă (dacă a fost programată). (citiți paragraful 3.5. "Taste Funcționale").

### 3.3. AutoArmarea

Centrala poate fi programată pentru armarea automată la o anumită oră din zi, dacă la momentul respectiv aceasta este dezarmată. Pentru ca această funcție să funcționeze corect trebuie ca **Ora Sistemului** să fie programată corect. Pentru programarea ceasului și a orelor de autoarmare, citiți paragraful 3.4. ("[\*][6] Funcții Utilizator").

Când ceasul sistemului ajunge la **Ora de AutoArmare**, centrala va verifica starea sistemului. Dacă sistemul este armat, atunci nu se va întâmpla nimic până în următoarea zi, la aceeași oră când centrala va verifica din nou starea sistemului. Dacă sistemul este dezarmat, atunci buzzer-ele de la tastaturi vor suna timp de un minut, după care sistemul se autoarmează. Dacă opțiunea **Sirenă la AutoArmare** este activă (secțiunea de programare [014], opțiunea [2]), atunci sirena va suna scurt o dată la 10 secunde, pe durata autoarmării.

Dacă este introdus un cod de acces valid, atunci autoarmarea este abandonată.

#### **!!! Dacă o autoarmare este anulată, numărul utilizatorului care a anulat-o va fi memorat.**

Dacă nu este introdus nici un cod de acces valid, sistemul se va auto arma. Dacă la auto armare, o zonă este deschisă, centrala va transmite un **Cod de Închidere Parțială** - dacă este programat - pentru a avertiza dispeceratul că sistemul nu este complet asigurat. Dacă zona se restabilește, aceasta este adusă în sistem și armată.

#### **!!! Autoarmarea poate fi anulată doar prin introducerea unui cod valid la oricare dintre tastaturi.**

### 3.4. Comenzile [\*]

Tasta de comandă [\*] reprezintă cea mai ușoară cale prin care utilizatorul poate accesa funcțiile de bază ale sistemului, cum sînt programarea codurilor de acces sau ocolirea zonelor. Tasta de comandă [\*] mai poate fi utilizată de către utilizator și pentru verificarea stării sistemului, inclusiv vizualizarea defecțiunilor din sistem și a memoriei sistemului (pe tastaturi cu LCD).

Comenzile [\*] pot fi introduse de la ambele tastaturi (și de la cele cu LED-uri și de la cele cu LCD). Tastaturile cu LED-uri folosesc luminile indicatoare de la zone pentru afișarea informațiilor despre comandă. Tastaturile cu LCD afișează informații scrise pentru ghidarea utilizatorului la fiecare comandă. În această secțiune, comenzile sînt descrise ca și cum ar fi introduse de la o tastatură cu LED-uri. Funcțiile sînt la fel pentru ambele tipuri de tastatură.



## C O M E N Z I L A T A S T A T U R Ă

### [\*][1] Ocolirea Zonelor și Activarea Zonelor Parțiale

Folosiți comanda [\*][1] pentru a ocoli anumite zone din sistem. O zonă ocolită, în cazul în care este deschisă nu va activa alarma.

### !!! Ocolirea zonelor poate fi făcută numai când sistemul este dezarmat.

Dacă opțiunea **Cod Necesar Pentru Ocolire** este activată (secțiunea de programare [015] opțiunea [5]), numai codurile cu atributul de ocolire activ vor putea fi folosite pentru ocolirea zonelor (citiți paragraful 5.1. "Programarea Codurilor de Acces").

Dacă opțiunea **Afișare Ocolire Când Armat** este activă, atunci lumina de ocolire sau cea sistem este aprinsă, când sistemul este armat, pentru a indica că există zone ocolite.

### !!! Când se dezarmează sistemul toate zonele ocolite manual revin la normal (ocolirea acestora va fi anulată).

#### Activarea Zonelor Parțiale

Dacă sistemul este armat parțial, comanda [\*][1] poate fi folosită pentru a activa toate zonele parțiale.

### [\*][2] Vizualizarea Defecțiunilor

Centrala verifică tot timpul părțile componente ale sistemului pentru a detecta diferite defecțiuni ce pot apărea în sistem. În cazul în care apare o defecțiune, lumina indicatoare pentru defecțiune se aprinde iar tastatura va suna de două ori la fiecare 10 secunde. Sunetul de la tastatură poate fi oprit apăsând orice tastă de la orice tastatură. Dacă opțiunea **Sirenă La Defecțiune** este activată (secțiunea de programare [014] opțiunea [5]), atunci sirena va suna o dată la fiecare 10 secunde.

#### Vizualizarea defecțiunilor la o tastatură cu LED-uri:

1. Apăsați [\*][2].

2. Lumina indicatoare de defecțiune va clipi. Luminile indicatoare de la zone, corespunzătoare defecțiunii prezente vor fi aprinse.

Dacă folosiți o tastatură cu LCD, defecțiunile prezente în sistem vor fi afișate într-o listă pe ecran. Folosiți tastele săgeată (<,>), pentru a trece de la o poziție la alta în lista de defecțiuni.

### !!! Defecțiunile pot fi vizualizate și dacă sistemul este armat, dacă folosim o tastatură cu LCD de versiune 2.0 sau mai nouă. Tastaturile mai vechi vor afișa incorect defecțiunile pe linia de foc. Dacă folosiți o tastatură mai veche, în secțiunea de programare [013], opțiunea [3] trebuie dezactivată pentru a ne asigura că defecțiunile vor fi afișate corect.

În continuare sînt descrise diferitele tipuri de defecțiuni:

#### LED Defecțiune

1 *Cheamă-ți Service:* Apăsați [1] pentru a vedea defecțiunea. Luminile de la 1 la 5 se vor aprinde pentru a indica defecțiunea în sine:

- LED[1] - Baterie Descărcată: tensiunea de pe bateria de rezervă este scăzută (sub 11.5V). Defecțiunea se rezolvă dacă tensiunea pe baterie crește peste 12.5V.
- LED[2] - Defecțiune pe Circuitul de Sirenă: Circuitul de sirenă este deschis (a se citi paragraful 5.13. "Sirena").
- LED[3] - Defecțiune Generală de Sistem: Imprimanta conectată la modulul PC5400 a dat o eroare sau nu este pregătită.
- LED[4] - Sabotaj în Sistem: A fost detectată o întrerupere la unul din module.

### !!! Toate întreruperile din sistem trebuie refăcute la nivel fizic pentru ca defecțiunile să fie restabilite.

- LED[5]-Defecțiune Generală de Supraveghere: Centrala nu poate comunica cu unul din modulele conectate la magistrala de comunicare (a se citi paragraful 2.6. "Supravegherea Modulelor"). Acest eveniment va fi memorat.
- LED[6] - LED[8] - Nefolosiți.

2 *Pierdere CA:* Tensiunea de alimentare a centralei de alarmă a fost întreruptă. Lumina pentru Defecțiune va clipi în cazul căderii tensiunii de alimentare dacă în secțiunea de programare [016] opțiunea [2] este activă. Căderea tensiunii de alimentare nu va fi afișată dacă în secțiunea de programare [016] opțiunea [1] este dezactivată.

3 *Defecțiune la Verificarea Liniei Telefonice (VLT):* A apărut o defecțiune pe linia telefonică (citiți paragraful 5.12. "Verificarea Liniei Telefonice").

4 *Eroare la Comunicație (ELC):* Comunicatorul nu a reușit să comunice cu nici unul dintre numerele de telefon programate (citiți paragraful 5.5. "Comunicator - Formare").

5 *Defecțiune la Zonă:* Una sau mai multe zone din sistem sînt defecte, ceea ce înseamnă că acele zone nu pot genera o stare de alarmă, dacă este cazul. Când apare o defecțiune la zonă tastatura începe să sune. Apăsați [5] în modul de vizualizare defecțiuni, pentru a vedea zonele afectate.

### !!! Defecțiunile la zone sînt afișate și în cazul în care sistemul este armat.

6 *Sabotaj la Zonă:* O zonă conectată în buclă cu capăt de linie dublu este întreruptă sau un comutator de sabotaj de la un dispozitiv radio este deschis. În momentul în care apare un sabotaj la zonă, tastaturile încep să sune. Apăsați [6] în modul de vizualizare defecțiuni pentru a vedea zonele afectate.

**!!!** Dacă opțiunea Sabotaj/Defecțiune Neinterpretabile ca Deschis, în secțiunea de programare [013] opțiunea [4], atunci defecțiunile și sabotajele nu vor fi afișate pe tastatură ca deschis și vor fi ascunse față de utilizator. Dacă această opțiune este dezactivată, atunci defecțiunile și sabotajele vor fi interpretate și afișate pe tastatură ca zonă deschisă.

**!!!** Dacă o zonă este defectă sau sabotată, legăturile trebuie verificate și refăcute complet, pentru a restabili defecțiunea.

7 Baterie Descărcată la Dispozitiv: Un dispozitiv radio are bateria descărcată. Apăsați [7] o dată, de două ori sau de trei ori pentru a verifica care dispozitiv are bateria descărcată. O tastatură cu LED-uri va indica dispozitivele care au bateria descărcată, folosind luminile indicatoare de la zona 1 pînă la 8, în felul următor:

	Sunete:	Afișare:	
[7]	1		Dispozitive pe zone 1-8
[7] încă o dată	2		Tastaturi portabile cu baterie scăzută, lumini de la 1 - 4.
[7] încă o dată	3		Chei radio cu baterie scăzută, lumini de la 1 - 8.
			<i>Pentru a verifica starea bateriei pentru cheile radio de la 9 - 16 trebuie să folosiți o tastatură cu LCD.</i>

8 Ceas Dereglat: Cînd centrala este pornită, ceasul intern trebuie reglat să indice ora corectă.

### **[\*][3] Alarmer în Memorie**

Lumina de Memorie va fi aprinsă dacă a avut loc o alarmă, în timpul în care sistemul a fost armat, sau în cazul în care a fost deschisă o zonă protejată pe 24H.

Pentru a vizualiza alarmele din memorie, apăsați [\*][3]. La tastatură, lumina indicatoare "Memorie", va clipi, iar luminile de la zone vor indica zonele pe care au avut loc alarmele.

Pentru a șterge alarmele din memorie trebuie să armați și să dezarmați sistemul.

### **[\*][4] Clopoțel Ușă On/Off**

Funcția "Clopoțel Ușă" este folosită pentru ca tastatura să sune de fiecare dată cînd o zonă programată ca clopoțel, este activată ( a se vedea paragraful 5.3. "Atributele Zonelor"). Dacă funcția Clopoțel Ușă este activată, atunci, de fiecare dată cînd o zonă programată ca Clopoțel este activată, tastatura va suna scurt de 5 ori. Zonele destinate pentru intrare și ieșire sînt programate ca zone cu clopoțel. Funcția poate fi activată sau dezactivată cînd sistemul este armat sau dezarmat.

### **[\*][5] Programarea Codurilor de Acces**

Sînt 37 de coduri de acces disponibile printru utilizator:

Codul de Acces (40)	- un cod principal
Coduri de Acces (01) - (32)	- 32 coduri de acces generale
Coduri de Acces (33) - (34)	2 coduri de amenințare
Coduri de Acces (41) - (42)	2 coduri de supraveghetor

Toate codurile de acces pot arma, dezarma și activa ieșirile programabile PGM, folosind comanda [\*][7].

Codurile de acces pot fi din 4 sau 6 cifre (citiți paragraful 5.1. "Programarea Codurilor").

Descrierea completă a modului de programare a codurilor de acces este dată în manualul de utilizare.

### **Codul Principal - Codul de Acces (40)**

Inițial Codul Principal poate fi folosit pentru a da orice comandă centralei. Acest cod poate fi folosit pentru programarea tuturor codurilor de acces.

Dacă opțiunea **Cod Principal Neschimbat** este activată, atunci codul principal poate fi schimbat numai de către instalator.

### **Coduri de Acces Generale - Coduri de Acces (01) - (32)**

Codurile de acces generale pot arma și dezarma sistemul. Cînd opțiunea **Cod de Acces Pentru Ocolire** este activă, utilizatorul trebuie să introducă un cod de acces valid, atunci cînd dorește ocolire de zone. Pentru ca un cod de acces general să poată fi folosit pentru ocolirea zonelor trebuie ca atributul de ocolire pentru codul respectiv să fie activ.

Cînd sistemul este armat sau dezarmat cu un cod de amenințare, centrala va transmite dispecceratul un mesaj de amenințare.

### **Coduri de Amenințare - Coduri de Acces (33) și (34)**

Cînd sistemul este armat sau dezarmat cu un cod de amenințare, centrala va transmite dispecceratul un mesaj de amenințare.

**!!!** Dacă un cod de amenințare este programat, atunci cînd este folosit, centrala va transmite întotdeauna un mesaj la dispeccerat, chiar dacă atributele codului sînt dezactivate.

### **Coduri de Supraveghetor - Coduri de Acces (41) și (42)**

Aceste coduri sînt folosite pentru a programa codurile de acces generale și codurile de amenințare. Codurile de Supraveghetor au atributele codului principal. Aceste setări pot fi schimbate.

### **Atributele Codurilor de Acces**

Sunt disponibile două atribute, care pot fi programate pentru fiecare cod de acces. Pentru a programa atributele codurilor, introduceți [\*][5][Cod Principal][9] pentru a intra în modul de programare pentru atribute, apoi introduceți numărul codului pentru care doriți să schimbați atributele [01 - 32, 33, 34, 41, 42] și introduceți numărul atributului.

Atributul [1]	Utilizatorul poate introduce următoarele comenzi: armare, dezarmare, resetare alarme, [*][7][1-2], anulare autoarmare.
Atributul [2]	Nefolosit.
Atributul [3]	Ocolire Zone activă

Atributul [4] Nefolosit.

**!!! Atributele codului principal nu pot fi schimbate.****[\*][6] Funcții Utilizator**

Această comandă poate fi folosită pentru a programa diferite funcții:

**Pentru a Programa o Funcție Utilizator:**

1. Introduceți [\*][6][Cod Principal].
2. Introduceți numărul funcției de programat [1] - [6].
  - [1] - Data și Ora. Data și ora trebuie să fie corect programate pentru ca auto-armarea și transmisia de probă să funcționeze corect, și pentru ca evenimentele să fie memorate și tipărite corect. Se introduce ora și minutul, în formatul [HH MM] de la 00:00 până la 23:59. Se introduce data în formatul [LL ZZ AA].
  - [2] - Autoarmare Activă/Inactivă - Pentru a activa sau dezactiva Autoarmarea apăsați [2]. Tastatura va suna scurt de trei ori dacă autoarmarea este activă și o dată lung dacă auto-armarea este inactivă.
  - [3] - Ora de Autoarmare - Sistemul poate fi programat să se autoarmeze la o anumită oră. Pentru a programa ora de autoarmare, introduceți ora și minutul folosind formatul [HH MM].
  - [4] - Testarea Sistemului - Când este apăsat [4], sistemul își va teste ieșirea pentru sirena, luminile de la tastatură și comunicatorul, timp de 2 secunde. Centrala va transmite un mesaj de testare sistem, dacă acesta este programat.
  - [5] - DLS Activ (Downloading) - Când este apăsat [5], sistemul va activa opțiunea de downloading pentru 1 până la 6 ore, durata de activare fiind programată în secțiunea de programare [702]:[7]. În această perioadă de timp, centrala va răspunde la toate apelurile.
  - [6] - Apel Invers - Când este apăsată tasta [6], centrala va suna la calculatorul pentru downloading.

**Facilități Adiționale de la Tastaturile cu LCD**

Facilități adiționale, inclusiv accesul la memoria cu evenimente, sînt disponibile dacă folosiți o tastatură cu LCD. Folosiți tastele săgeată pentru a trece de la o opțiune la alta în meniu și tasta [\*] pentru a selecta una din următoarele funcții:

**Vizualizarea Memoriei cu Evenimente**

Selectați "Memorie Evenim" în meniu. Pe ecranul tastaturii vor fi afișate evenimentul, numărul evenimentului, data și ora la care a avut loc, numărul zonei și codul de acces dacă este necesar. Apăsați [\*] pentru a comuta între aceste informații și evenimentul propriu-zis. Folosiți tastele săgeată [< >] pentru a trece de la un eveniment la altul. După terminarea vizualizării evenimentelor, apăsați [#] pentru ieșire.

**Luminozitate**

Puteți selecta 10 nivele diferite de luminozitate. Folosiți tastele săgeată [< >] pentru selectarea nivelului dorit. Apăsați [#] pentru ieșire.

**Contrast**

Puteți selecta 10 nivele diferite de contrast. Folosiți tastele săgeată [< >] pentru selectarea nivelului dorit. Apăsați [#] pentru ieșire.

**Sonerie**

Puteți alege dintre 21 de tonuri diferite pentru soneria de la tastatură. Folosiți tastele săgeată [< >] pentru a alege tonul dorit. Apăsați [#] pentru ieșire. Această facilitate poate fi accesată și de la o tastatură cu LED-uri, ținînd apăsată tasta [\*].

**[\*][7] Comandă Ieșire Programabilă (PGM)**

Utilizatorul poate activa ieșirile programabile (PGM1 sau PGM2) folosind comanda [\*][7][1 - 2]. Ieșirile programabile pot fi activate cînd sistemul este armat sau dezarmat.

**[\*][7][1] - Comandă Ieșire #1**

Introduceți [\*][7][1][Cod de Acces, dacă este necesar], pentru a activa ieșirile programate pentru Comandă Ieșire #1 în secțiunea de programare [009], cu tipul [19].

**[\*][7][2] - Comandă Ieșire #2**

Introduceți [\*][7][1][Cod de Acces, dacă este necesar], pentru a activa ieșirile programate pentru Comandă Ieșire #2 în secțiunea de programare [009] cu tipul [03] sau [20].

**Notă Specială:** În mod normal funcția [\*][7][2] este rezervată pentru resetarea detectorilor de fum. Dacă folosiți opțiunea de ieșire [03], nu programați și opțiunea de ieșire [20].

**[\*][8] Intrare în Modul Programare**

Introduceți [\*][8][Codul Instalatorului] pentru a intra în modul programare. Pentru mai multe informații citiți secțiunile 4 și 5.

**[\*][9] Armare fără Timp de Intrare**

Cînd sistemul este armat cu comanda [\*][9], centrala va anula timpul de intrare, iar după expirarea timpului de ieșire zonele programate cu timp de intrare vor deveni zone de tip instant iar zonele programate ca parțiale vor fi ocolite. După comanda [\*][9] trebuie introdus un cod de acces valid.

**[\*][0] Armare Rapidă**

Dacă opțiunea Armare Rapidă este activă, introduceți comanda [\*][0] pentru a arma sistemul fără a fi necesară introducerea unui cod de acces (citiți paragraful 5.17. "Opțiuni de Armare/Dezarmare").

**!!! Armarea rapidă nu poate fi folosită pentru anularea unei autoarmări.**

**[\*][0] Ieșire Rapidă**

Funcția de ieșire rapidă, dacă este activă, permite utilizatorului să intre într-o zonă de tip temporizat, fără să dezarmeze și să rearmeze sistemul (citiți paragraful 5.17. "Opțiuni de Armare/Dezarmare").

Cînd este introdusă comanda [\*][0], centrala va lăsa 2 minute pentru ca utilizatorul să părăsească perimetrul. În acest timp centrala va ignora doar o singură deschidere a

zonei temporizate. Dacă zona respectivă se restabilește, centrala va încheia temporizarea pentru ieșirea rapidă. Dacă zona se re deschide sau ea nu s-a restabilit pe durata celor 2 minute, centrala va începe procedura de intrare.

**!!! Dacă centrala se află în procedură de ieșire, comanda ieșire rapidă, nu va extinde timpul de ieșire.**

### 3.5. Taste Funcționale

Pe fiecare tastatură există 5 taste funcționale denumite Parțial (Stay), Total(Away), Clopoțel(Chime), Reset(Reset) și Ieșire(Exit). Aceste taste sînt programate să execute una din funcțiile descrise mai jos. Pentru a activa o funcție cu ajutorul tastelor funcționale, tasta respectivă trebuie apăsată și ținută așa timp de 2 secunde.

**!!! Pe tastatura PC1555RKZ, se folosesc tastele de la numerele 1 - 5 ca taste funcționale.**

#### "Parțial" - (03) Armare Parțială

Sistemul va arma în modul parțial (citiți paragraful 3.2.). Trebuie ca opțiunea Armare Rapidă din secțiunea de programare [015] opțiunea [4] să fie activă pentru ca la această funcție să nu fie necesară introducerea unui cod valid. Dacă opțiunea Armare Rapidă nu este activă utilizatorul va trebui să introducă un cod de acces valid înainte ca sistemul să se armeze.

#### "Total" - (04) Armare Totală

Sistemul se va arma în mod total (citiți paragraful 3.2.). Trebuie ca opțiunea Armare Rapidă din secțiunea de programare [015] opțiunea [4] să fie activă pentru ca la această funcție să nu fie necesară introducerea unui cod valid. Dacă opțiunea Armare Rapidă nu este activă utilizatorul va trebui să introducă un cod de acces valid înainte ca sistemul să se armeze.

#### "Clopoțel" - (06) Clopoțel Ușă Activ/Inactiv

Funcția Clopoțel Ușă va fi activată sau dezactivată (citiți paragraful 3.4. "[\*][4] Clopoțel Ușă Activ/Inactiv").

#### "Reset" - (14) Resetarea Senzorilor sau [\*][7][2]

Centrala va activa ieșirea programată de tipul [03] Resetarea Senzorilor sau [20] Comandă Ieșire 2 (citiți paragraful 3.4. "[\*][7] Comandă Ieșire Programabilă").

#### "Ieșire" - (16) Activare Ieșire Rapidă

Centrala va activa procedura de ieșire rapidă (citiți paragraful 3.4. "[\*][0] Ieșire Rapidă").

#### Opțiuni Adiționale pentru Tastele Funcționale

Programarea oricărei taste funcționale de pe oricare dintre tastaturi poate fi schimbată cu una din opțiunile de mai jos (citiți paragraful 2.5. "Înrolarea Tastaturilor " pentru instrucțiunile despre programarea tastelor funcționale). Fiecare Opțiune este dată după codul de programare urmat de comanda [\*] corespunzătoare. Pentru mai multe

informații privind fiecare funcție, vă rugăm să citiți paragraful 3.4. "Comenzile [\*]".

- [00] -Tastă Nulă -Tasta respectivă nu este folosită și nu va executa nici o funcție cînd este apăsată.
- [01]-[02]- Nefolosite
- [03] -Armare Parțială
- [04] -Armare Totală
- [05] [\*][9] Armare Fără Timp de Intrare - Este necesară introducerea unui cod de acces valid.
- [06] [\*][4] Clopoțel Ușă Activ/Inactiv
- [07] [\*][6][---][4]Verificare Sistem - Este necesară introducerea unui cod principal valid.
- [08] [\*][1] Ocolire Zone: Dacă opțiunea Cod Necesar pentru Ocolire este activată atunci trebuie introdus un cod de acces valid.
- [09] [\*][2] Vizualizarea Defecțiunilor
- [10] [\*][3] Alarmer în Memorie
- [11] [\*][5] Programarea Codurilor de Acces - Este necesară introducerea unui cod principal valid.
- [12] [\*][6] Funcții Utilizator - Este necesară introducerea unui cod principal valid.
- [13] [\*][7][1] Comandă Ieșire #1 - Este necesară introducerea unui cod de acces valid.
- [14] [\*][7][2] Reset (Comandă Ieșire #2) - Este necesară introducerea unui cod de acces valid.
- [15] Nefolosit
- [16] [\*][0] Ieșire Rapidă
- [17] [\*][1] Activarea Zonelor Parțiale
- [18]-[20]-Nefolosite

### 3.6. Facilități Disponibile pentru Tastatura LCD5500Z

Aceste facilități sînt disponibile doar pentru tastaturile LCD5500Z cu intrare de zonă.

#### Afișarea Automată a Alarmelor din Memorie

Tastatura LCD5500Z poate să afișeze în mod automat alarmele din memorie. Această facilitate, dacă este activată va afișa alarmele din memorie în locul ceasului sistem. Această opțiune poate fi programată în secțiunea de programare LCD [66] opțiunea [4].

#### Afișarea Ceasului în Modul 24H

Tastatura LCD5500Z poate fi programată să afișeze ora în modul 24H, în loc de 12H,AM/PM. Această opțiune poate fi programată în secțiunea de programare LCD [66] opțiunea [3].

#### Zone la Tastatură

Citiți paragraful 2.11. "Zone la Tastatură"

#### Vizualizarea Defecțiunilor În Modul Armat

Citiți paragraful 3.4. "[\*][2] Vizualizarea Defecțiunilor".

#### Iluminare Prelungită Tastatură

Iluminarea tastaturii este prelungită cu 30 secunde.

# Cum Se Programează

## S E C Ţ I U N E A 4

Această secțiune conține informații importante despre modul în care se programează centrala PC585.

**!!!** Trebuie să citiți cu atenție această secțiune înainte de a începe programarea centralei. De asemenea, vă recomandăm să completați tabelele de programare de la sfârșitul manualului înainte de a începe programarea centralei.

.....  
Pentru a fi mai ușor de parcurs, în continuare paragrafele care conțin referiri la anumite secțiuni de programare sînt însemnate cu linii punctate.  
.....

### 4.1. Modul Programare

Modul programare este folosit pentru a programa toate opțiunile centralei și ale comunicatorului. **Codul Instalatorului**, inițial este [0580], dar acesta trebuie schimbat pentru prevenirea accesului la programare al persoanelor neautorizate.

.....  
Codul Instalatorului.....Secțiunea [006]  
.....

#### De la Tastatură cu LED-uri

1. Introduceți [\*][8][Codul Instalatorului].
  - Lumina de Programare (Sistem) va clipi pentru a indica că sînteți în modul de programare.
  - Lumina Armat se va aprinde, pentru a indica că sistemul așteaptă introducerea a trei cifre care reprezintă numărul secțiunii de programare pe care doriți să o programați.
2. Introduceți trei cifre corespunzătoare numărului de secțiune pe care doriți să o programați.
  - Lumina Armat se stinge.
  - Lumina Pregătit se aprinde, pentru a indica că sistemul așteaptă introducerea informațiilor necesare pentru programarea respectivei secțiuni de programare.
3. Introduceți informația necesară pentru a completa programarea secțiunii respective (numere zecimale, numere hexazecimale, opțiuni de activare/dezactivare).

**!!!** Dacă numărul secțiunii introdus este invalid sau dacă modulul la care se referă secțiunea nu este prezent, la tastatură se vor auzi două tonuri de eroare.

#### De la Tastatură cu LCD

1. Introduceți [\*][8][Codul Instalatorului]. Tastatura va afișa "Introd. Secțiunea" urmată de 3 spații.
2. Introduceți numărul de trei cifre reprezentînd numărul secțiunii pe care doriți să o programați. Tastatura va afișa informațiile necesare pentru completarea secțiunii respective.
3. Introduceți informațiile necesare pentru a completa programarea secțiunii respective (numere zecimale, numere hexazecimale, opțiuni activare/dezactivare).

În cazul în care se face o greșeală la introducerea datelor, apăsați tasta [#] pentru a ieși din secțiune după care reselectați secțiunea respectivă și reintroduceți datele corecte.

**!!!** Datele trebuie să fie complete pentru ca schimbările să fie valide.

### 4.2. Introducerea Numerelor Zecimale

Numerele zecimale se introduc cu ajutorul tastelor 0..9. Dacă datele au fost introduse complet, centrala iese în mod automat din secțiunea respectivă. Lumina Pregătit se stinge și lumina Armat se aprinde.

Pe tastaturile PC1555RKZ și PC5508Z, puteți folosi tasta [#] pentru a ieși dintr-o secțiune fără a completa toate datele. Această facilitate este foarte utilă dacă se dorește schimbarea numai pentru primele cifre, restul cifrelor rămîn neschimbate.

### 4.3. Introducerea Numerelor Hexazecimale (HEX)

În anumite secțiuni este necesară introducerea de numere hexazecimale. Pentru a introduce un număr HEX se apasă tasta [\*], pentru a intra în modul HEX. Lumina Pregătit va clipi, după care se introduce un număr conform următoarei corespondențe:

1=A 2=B 3=C 4=D 5=E 6=F

După ce a fost introdus numărul corespunzător sistemul va rămîne în modul HEX. Dacă se dorește introducerea unui număr HEX se introduce numărul corespunzător, dacă nu se apasă, din nou, tasta [\*] pentru a scoate sistemul din modul HEX. Lumina Pregătit va rămîne aprinsă și sistemul se va întoarce în modul zecimal.

#### Exemplu:

Pentru a introduce "C1" trebuie să apăsați următoarele taste:

- [\*][3][\*][1]
- [\*] pentru a intra în modul HEX (Pregătit clipește
- [3] pentru a introduce numărul HEX C
- [\*] pentru a ieși din modul HEX (Pregătit rămîne aprinsă)
- [1] pentru a introduce numărul zecimal 1

**!!!** Dacă lumina Pregătit clipește, atunci orice număr introdus va fi interpretat ca echivalent HEX.

Dacă folosiți comunicarea în impulsuri, numărul zecimal [0] nu este transmis. Dacă programați numărul [0] atunci centrala nu va transmite nici un impuls pentru digitul respectiv. Pentru a transmite un zero [0] trebuie ca digitul respectiv să fie programat ca numărul HEX 'A'.

#### Exemplu:

Pentru a programa numărul de cont '403', trebuie să introduceți următoarea secvență:

- [4][\*][1][\*][3][0]
- [4] pentru introducerea numărului zecimal 4
- [\*] pentru intrarea în modul HEX
- [1] pentru introducerea numărului HEX 'A'
- [\*] pentru a ieși din modul HEX
- [3] pentru a introduce numărul zecimal 3
- [0] pentru a introduce numărul zecimal 0, ca digit de umplere

#### 4.4. Programarea opțiunilor prin comutare

Unele secțiuni de programare conțin opțiuni care pot lua doar două valori, activ sau inactiv. Centrala va folosi luminile indicatoare de la zone pentru a arăta care opțiuni sînt active și care sînt inactive. Dacă o opțiune este activă, lumina corespunzătoare acesteia este aprinsă și invers. Pentru a comuta între stări, apăsați tasta corespunzătoare zonei respective (ca număr). După ce toate opțiunile au fost programate corespunzător, apăsați tasta [#] pentru a ieși din secțiunea respectivă și pentru a salva schimbările.

#### 4.5. Vizualizarea Datelor din Program

##### Tastaturile cu LED-uri

Orice secțiune de programare poate fi vizualizată pe o tastatură cu LED-uri. Cînd se intră într-o secțiune de programare, tastatura va afișa prim digit din secțiunea respectivă.

Tastatura afișează informația folosind formatul binar conform următorului tabel:

Valoare	0	1	2	3	4	5	6	7	8	9	A	B	C	D	E	F
Zona 1	□	■	□	■	□	■	□	■	□	■	□	■	□	■	□	■
Zona 2	□	□	■	■	□	□	■	■	□	□	■	■	□	□	■	■
Zona 3	□	□	□	□	■	■	■	■	□	□	□	□	■	■	■	■
Zona 4	□	□	□	□	□	□	□	□	■	■	■	■	■	■	■	■

■ - Lumină aprinsă

□ - Lumină stinsă

Apăsați oricare din tastele de urgență (Foc, Auxiliară sau Panică) pentru a trece la următorul digit. Cînd toți digiții din secțiune au fost văzuți, centrala va ieși, în mod automat, din secțiune, lumina Pregătit se va stinge și lumina Armat se va aprinde. Acum centrala așteaptă numărul pentru următoarea secțiune de programare.

##### Tastaturi cu LCD

După ce ați intrat în secțiunea de programare, tastatura va afișa, imediat, toate informațiile programate în secțiunea respectivă. Folosiți tastele săgeată (< >) pentru a trece de la un digit la altul. Treceți peste toți digiții sau apăsați tasta [#] pentru a ieși din secțiune.

# Descrierea Programului

S E C Ţ I U N E A 5

Următoarea secțiune conține explicații despre toate facilitățile și opțiunile programabile. De asemenea indică și numărul secțiunilor în care acestea pot fi programate.

## 5.1. Programarea Codurilor

Există trei coduri care pot fi programate, în modul programare de către instalator: codul principal, codul instalatorului și codul de întreținere. Toate celelalte coduri de acces pot fi programate cu ajutorul comenzii [\*][5] (citiți paragraful 3.4.).

Codul principal poate fi programat ca și cod de acces (40). Dacă opțiunea **Cod Principal Neschimabil** este activată, atunci codul principal poate fi schimbat numai de către instalator.

Codurile de acces generale pot arma și dezarma sistemul. Când opțiunea **Cod Necesăru pentru Ocolire** este activată, utilizatorii trebuie să introducă un cod de acces valid dacă doresc să facă ocolire de zonă. Codurile de acces individuale care sînt folosite pentru ocolirea zonelor, trebuie să aibă atributul de ocolire zonă activat (citiți paragraful 3.4. "[\*][5] Programarea Codurilor de Acces").

Dacă opțiunea **Cod de Acces pe 6-Digiți** este activă, toate codurile de acces trebuie programate cu 6 cifre în loc de 4, excepție făcînd codul de identificare centrală și codul de acces downloading.

.....	.....
Codul Instalatorului .....	Secțiunea [006]
Codul Principal .....	Secțiunea [007]
Codul de Întreținere .....	Secțiunea [008]
Cod Principal Neschimabil .....	Secțiunea [015]:[6]
Cod Necesăru pentru Ocolire .....	Secțiunea [015]:[5]
Cod de Acces pe 6-Digiți .....	Secțiunea [701]:[5]
.....	.....

**!!! Codul de întreținere poate doar să armeze și să dezarmeze sistemul. Cu acest cod nu poate fi folosiă comanda [\*][9], nu pot fi ocolite zone sau executa comenzi [\*][7].**

## 5.2. Programarea Zonelor

Inițial toate cele 8 zone sînt active. Zonele nefolosite trebuie dezactivate în secțiunea de programare [202].

Secțiunea [001] îi va arăta centralei modul de funcționare a fiecărei zone pe care o folosiți. Pentru fiecare zonă trebuie programat un cod de 2 cifre, cod care indică tipul zonei respective. Alegeți codurile pentru zone din lista care urmează.

Ca adăugare la definirea zonelor, fiecare zonă are 8 atribute diferite. Acestea pot fi programate în secțiunile [101] - [108] (citiți paragraful 5.3. "Atributele Zonelor").

### Definirea Zonelor

#### [00] Zonă Nulă

Zona respectivă este nefolosită. Toate zonele nefolosite trebuie programate ca zone nule.

#### [01] Zonă Temporizată 1

Acest tip de zonă este, în mod normal, folosit pentru zone de intrare/ieșire și pot fi deschise pe durata timpului de ieșire fără a genera stare de alarmă. După expirarea timpului de ieșire, dacă zona este deschisă, centrala va începe automat procedura de intrare. În timpul temporizării pentru intrare, tastatura va suna continuu pentru a avertiza utilizatorul că sistemul trebuie dezarmat. Dacă sistemul este dezarmat înainte ca timpul de intrare să expire, nu va fi generată o stare de alarmă.

#### [02] Zonă Temporizată 2

Acest tip de zonă folosește durata de temporizare 2, care este programată independent de temporizare 1 în secțiunea [005] (Temporizări Sistem).

#### [03] Zonă Instantă

Dacă sistemul este armat și o zonă de acest tip este deschisă, sistemul va genera, instant, stare de alarmă. Acest tip de zonă este folosit pentru contactii de la geamuri, senzorii de geam spart și alte zone de perimetru.

#### [04] Zonă de Interior

Acest tip de zonă, dacă este deschisă pe durata timpului de intrare, nu generează stare de alarmă. Dacă această zonă este deschisă înainte de începerea timpului de intrare, va genera stare de alarmă. Acest tip de zonă este folosit pentru dispozitivele de protecție interioară, cum ar fi detectoarele de mișcare.

#### [05] Zonă Parțială

Acest tip de zonă funcționează ca și zona de interior, cu diferența că aceste zone sînt automat ocolite în următoarele condiții:

- Când sistemul este armat în modul Parțial (citiți paragraful 3.5. "Taste Funcționale").
- Când sistemul este armat fără timp de intrare (citiți paragraful 3.4. "[\*][9] Armare Fără Timp de Intrare").
- Când sistemul este armat cu un cod de acces și nici o zonă temporizată NU este deschisă pe durata timpului de ieșire.

Ocolirea automată scutește utilizatorul de ocolirea manuală în cazul în care dorește armarea parțială.

Acest tip de zonă este folosit de obicei pentru dispozitive de protecție interioară, cum sînt detectorii de mișcare.

#### [06] Zonă Parțială Temporizată

Acest tip de zonă funcționează similar cu tipul zonă parțială sigura diferență fiind că zona parțială temporizată va lăsa întotdeauna un timp de intrare. Acest tip de zonă este folosit pentru dispozitive de protecție interioară, cum sînt detectoarele de mișcare.

Acest tip de zonă ajută la prevenirea alarmelor false pentru că lasă întotdeauna un timp de intrare, astfel utilizatorul poate dezarma sistemul.

**[07] Zonă de Foc 24H Temporizată**

**!!!** A nu se conecta zonele de foc la intrările de la tastaturi dacă opțiunea **Supraveghere prin Buclă cu Capăt de Linie Dublu este activată (secțiunea [013] opțiunea [2])**.

Cînd o zonă de acest tip este violată, ieșirea de alarmă este imediat activată dar comunicarea evenimentului este întîrziată cu 30 de secunde. Dacă utilizatorul apasă orice tastă de la orice tastatură pe durata acestei întîrzieri, ieșirea de alarmă este dezactivată iar întîrzierea se prelungește cu încă 90 de secunde. Dacă zona rămîne deschisă după expirarea celor 90 de secunde, centrala va activa ieșirea de alarmă și va întîrzia comunicarea evenimentului cu încă 30 de secunde. Dacă pe durata acestei întîrzieri, utilizatorul nu apasă nici o tastă, centrala va comunica dispeceratului starea de alarmă. Sirena va suna pînă la expirarea timpului de **Oprire Sirenă** (secțiunea [005] "Temporizări Sistem"), sau pînă la introducerea unui cod de acces (citiți paragraful 5.13. "Sirena").

**!!!** Dacă o a doua zonă de acest tip este violată, sau dacă tasta de urgențe **Foc** este apăsată pe durata întîrzierii, centrala va activa ieșirea de alarmă și va transmite, imediat, starea de alarmă.

O zonă de Foc violată va fi afișată la toate tastaturile și poate fi întîrziată de la orice tastatură. Acest tip de zonă este folosit pentru detectoarele de fum.

**[08] Zonă de Foc 24H Standard**

**!!!** A nu se conecta zonele de foc la intrările de la tastaturi dacă opțiunea **Supraveghere prin Buclă cu Capăt de Linie Dublu este activată (secțiunea [013] opțiunea [2])**.

Dacă această zonă este violată centrala va activa, imediat, ieșirea de alarmă și va comunica dispeceratului starea de alarmă. Sirena va suna pînă la expirarea timpului de **Oprire Sirenă** (secțiunea [005] "Temporizări Sistem"), sau pînă la introducerea unui cod de acces (citiți paragraful 5.13. "Sirena").

O zonă de Foc violată va fi afișată la toate tastaturile și poate fi întîrziată de la orice tastatură. Acest tip de zonă este folosit pentru detectoarele de fum.

**[09] Zonă de Supraveghere 24H**

Dacă această zonă este violată, indiferent dacă sistemul este armat sau dezarmat, centrala va comunica starea de alarmă și va memora evenimentul și numărul zonei pe care a avut loc. Acest tip de zonă generează stare de alarmă fără sirenă.

**!!!** A nu se conecta zone de tipul **Supraveghere 24H la terminalele de la tastaturi**.

**[10] Zonă de Supraveghere 24H Buzzer**

Dacă această zonă este violată, indiferent dacă sistemul este armat sau dezarmat, centrala va activa imediat buzzerul de la tastatură și va comunica starea de alarmă. Buzzerul va suna pînă la introducerea unui cod de acces valid.

**[11] Zonă Spargere 24H**

Dacă această zonă este violată, indiferent dacă sistemul este armat sau dezarmat, centrala va activa, imediat, ieșirea de alarmă și va comunica dispeceratului starea de alarmă. Sirena va suna pînă la expirarea timpului de **Oprire Sirenă** (secțiunea [005] "Temporizări Sistem"), sau pînă la introducerea unui cod de acces (citiți paragraful 5.13. "Sirena").

Zonele de tipuri **[12] - [20]** funcționează similar cu zonele de tipul **[11]** cu excepția codurilor transmise către dispecerat.

**[12] Zonă Expusă 24H**

Acest tip de zonă generează alarmă fără sirenă.

**[13] Zonă Gaz 24H****[14] Zonă Căldură 24H****[15] Zonă Medicală 24H****[16] Zonă Panică 24H****[17] Zonă Urgență Nemedicală 24H****[18] Zonă Stropi 24H****[19] Zonă Inundație 24H****[20] Zonă Inghet 24H****[21] Zonă Spargere 24H**

Dacă această zonă este violată, instalatorul trebuie să intre în modul programare înainte ca sistemul să poată fi armat.

**!!!** Zonele cu dispozitive radio nu trebuie programate de tipurile **[22] - [24]**.

**[22] Zonă Cheie de Armare**

Violarea momentană a acestei zone va duce la armarea sistemului. Următoarea violare a zonei va duce la dezarmarea sistemului.

**[23] Zonă Cheie de Armare Temporară**

Dacă această zonă este violată, sistemul se armează. Dacă această zonă este închisă, sistemul se dezarmează.

**[24] Zonă Răspuns LINKS**

Procesul de downloading poate fi făcut prin intermediul modulului de comunicare celulară LINKS100 (dacă este instalat), atunci cînd linia telefonică convențională este deconectată. Dacă este necesară această operație, trebuie ca terminalul RING de la modulul LINKS1000 să fie conectat la o zonă de tipul **[24]** (vedeți paragraful 2.10. "Modul de Conectare al Modulului LINKS"). Pentru mai multe informații citiți manualul de instalare pentru modulul LINKS1000.

**!!!** A nu se conecta zonele de tipul **[24]** la intrările de zone de la tastaturi.

**[25] Zonă de Interior Temporizată**

Acest tip de zonă este folosit pentru detectoarele de mișcare și au o temporizare standard.



Dacă sistemul este armat total atunci zonele de tipul "Zonă de Interior Temporizată" funcționează similar cu zonele de tipul [04] - "Zonă de Interior".

Dacă sistemul este armat parțial, atunci o violare a acestei zone va declanșa procedura de intrare.

### [87] Zonă de Foc 24H Temporizată (Radio)

Acest tip de zonă funcționează similar cu zonele de tipul [07] - "Zonă de Foc 24H Temporizată" și se folosește pentru detectoare de fum radio.

### [88] Zonă de Foc 24H Standard (Radio)

Acest tip de zonă funcționează similar cu zonele de tipul [08] - "Zonă de Foc 24H Standard" și se folosește pentru detectoare de fum radio.

Definirea Zonelor ..... Secțiunea [001]  
Înrolarea Zonelor ..... Secțiunea [202]

## 5.3. Atributele Zonelor

**!!! Toate tipurile de zone, cu excepția zonelor 24H și a zonelor de Foc, asigură timp de ieșire.**

**!!! Atributele pentru zonele de Foc nu trebuie schimbate.**

Unele atribute de zone pot fi programate pentru a îmbunătăți funcționarea zonelor pentru aplicații specifice. Următoarele atribute pot fi programate pentru fiecare zonă:

- **Cu Sirenă/Fără Sirenă** - Acest atribut determină dacă o anumită zonă va activa sau nu ieșirea de alarmă.
- **Înterupt/Continuu** - Acest atribut determină dacă ieșirea de alarmă este activată continuu sau întrerupt.
- **Activare Clopoțel** - Acest atribut determină dacă o zonă activează sau nu funcția Clopoțel (citiți paragraful 3.4. "[\*][4] Clopoțel Ușă Activ/Inactiv").
- **Ocolire** - Acest atribut determină dacă zona respectivă poate fi sau nu poate fi ocolită manual (citiți paragraful 3.4. "[\*][1] Ocolirea Zonelor și Reactivarea Zonelor Parțiale").
- **Armare Forțată** - Acest atribut determină dacă sistemul poate fi armat cu zona respectivă deschisă. Dacă după terminarea timpului de ieșire zona respectivă este deschisă, acest lucru este ignorat, iar după restabilirea zonei aceasta va fi inclusă în sistem. De exemplu, acest atribut, permite utilizatorului să armeze sistemul cu ușa de la garaj deschisă. După ce ușa se închide zona respectivă va fi armată și inclusă în restul sistemului. **Nu programați acest atribut pentru zonele de 24H.**
- **Limitare Alarmer** - Acest atribut permite limitarea numărului de alarme care se iau în considerare pe o anumită zonă. După atingerea numărului maxim de alarme, o nouă violare a zonei respective nu va mai fi

luată în considerare (citiți paragraful 5.19. "Limitare Alarmer").

- **Întârziere Comunicare** - Acest atribut permite ca centrala să întârzie comunicarea stării de alarmă cu o durată programabilă "Timp de Întârziere Comunicare". (citiți paragraful 5.15. "Întârziere Comunicare").
- **Zonă Radio** - Acest atribut determină pe care din zone sînt instalate dispozitive radio. Aceasta permite sistemului să genereze stări de baterie descărcată la dispozitiv și să supravegheze zonele radio.

**!!! Orice zonă cu acest atribut activat nu va genera stare de alarmă în cazul unei defecțiuni dacă sistemul este armat (sau niciodată pentru zonele de 24H).**

Atributele Zonelor ..... Secțiunile [101 - [108]:[1] - [8]

## 5.4. Înrolarea Zonelor de la Tastatură

Tastaturile de tip "Z" au intrări pentru zone, intrări la care pot fi conectate diferite dispozitive, cum sînt contactii de ușă. (citiți paragraful 2.11. "Zonele de la Tastatură").

După ce au fost instalate tastaturile, trebuie înrolate zonele de la tastatură în secțiunea de programare [020].

Introduceți cite un număr de 2 cifre reprezentînd numărul zonei pentru fiecare adresă de tastatură folosită.

Înrolarea Zonelor de la Tastatură ..... Secțiunea [020]

## 5.5. Comunicator - Formare

Dacă opțiunea **Comunicație Inactivă** este selectată, centrala nu va transmite nici un mesaj către dispecerat. Dacă opțiunea **Comunicație Activă** este selectată, atunci în cazul în care intervine un eveniment cu coduri de transmisie valide, centrala va încerca să transmită evenimentul respectivă către dispecerat (citiți paragraful 5.8. "Comunicator - Coduri de Transmisie").

Opțiunile **Direcții de Comunicare** sînt folosite pentru a selecta numerele de telefon la care centrala face apel în momentul apariției unui eveniment.

Dacă opțiunea **Mod DTMF** este activă, centrala va folosi modul DTMF pentru a forma numerele de telefon și pentru transmiterea datelor către dispecerat. Dacă opțiunea **Comutare în mod Puls** este activă, atunci centrala va comuta automat în modul de formare Puls după a cinci-a încercare de apelare a dispeceratului. Cînd această opțiune este inactivă, centrala va comunica tot timpul utilizînd standardul DTMF. Dacă opțiunea **Mod Puls** este activă, atunci centrala va comunica tot timpul în modul Puls.

Cînd opțiunea **Comunicare Forțată** este activă, centrala va forma numărul de telefon fără a verifica prezența tonului pe linia telefonică. Fiecare încercare de apel va avea următorii pași:

- a) centrala deschide linia telefonică și verifică prezența tonului timp de 5 secunde
- b) dacă tonul nu este prezent, centrala închide linia telefonică și așteaptă timp de 20 de secunde

- c) centrala deschide din nou linia telefonică și verifică prezența tonului timp de 5 secunde  
 d) centrala formează numărul de telefon indiferent dacă tonul de formare este prezent sau nu

Dacă nu este recunoscut nici un ton de întâmpinare timp de 40 de secunde atunci centrala va închide linia telefonică.

Dacă opțiunea **Comunicare Forțată** este inactivă, atunci fiecare încercare de apel va urmări pașii de mai sus, singura diferență fiind că, la pasul 'd', centrala nu va forma numărul telefonic dacă tonul de formare nu este prezent.

Durata de **Temporizare Între Apeluri** adaugă o întârziere pentru următorul apel.

Dacă opțiunea **Deteție Ton Ocupat** este activă, centrala va închide linia telefonică după detectarea tonului de ocupat și va încerca un nou apel după durata programată secțiunea Temporizare Între Apeluri.

**Număr Maxim de Apeluri** va determina numărul de încercări pe care le va face centrala înainte să genereze starea de defecțiune Eroare la Comunicare (ELC). Al treilea număr de telefon poate fi folosit ca acoperire în această situație. (vedeți paragraful 5.7. "Comunicator - Numere Telefonice"). Dacă, mai târziu, o încercare de apel este reușită, codul de transmisie pentru ELC, programat în secțiunea [351], este transmis împreună cu celelalte mesaje netransmise la apelul anterior nereușit.

Dacă opțiunea **Sirenă la ELC când Armat** este activă, apariția unei defecțiuni ELC în timpul în care sistemul este armat va genera o alarmă cu sirenă. Dacă opțiunea **Numai Defecțiune ELC când Armat** este activă, buzzerul de la tastatură va suna la fiecare 10 secunde pînă la apăsarea unei taste.

**Așteptare Pentru Ton Întâmpinare** determină durata pentru care centrala așteaptă ton de întâmpinare de la receptor. Dacă centrala nu recunoaște un ton de întâmpinare în acest timp, va considera apelul eșuat și va închide linia telefonică urmînd să încerce un nou apel mai târziu.

**Raport Impuls/Gol în Mod Puls** permite schimbarea raportului de umplere la semnalului de la 40/60 la 33/67.

Dacă opțiunea **Ton de Identificare** este activă, centrala va trimite pe linia telefonică un ton de identificare care indică faptul că centrala este în comunicație.

**Ton de Identificare 2100Hz/1300Hz** - această opțiune stabilește frecvența tonului de identificare.

Mod DTMF/Mod Puls.....	Secțiunea [380]:[3]
Comutare în Mod Puls.....	Secțiunea [380]:[4]
Comunicație Activă/Inactivă.....	Secțiunea [380]:[1]
Direcții de Comunicare.....	Secțiunea [361] - [368]
Comunicare Forțată.....	Secțiunea [702]:[2]
Temporizare Între Apeluri.....	Secțiunea [703]
Deteție Ton Ocupat.....	Secțiunea [701]:[6]
Număr Maxim de Apeluri.....	Secțiunea [160]
Așteptare pentru Ton Întâmpinare.....	Secțiunea [161]
Raport Impuls/Gol în Mod Puls.....	Secțiunea [702]:[1]
Ton de Identificare.....	Secțiunea [702]:[5]
2100Hz/1300Hz.....	Secțiunea [702]:[6]
Sirenă la ELC/Numai Defecțiune.....	Secțiunea [702]:[8]

## 5.6. Comunicator - Numere de Cont

Numerele de cont sînt folosite de către dispecerat pentru a face distincția între centralele de la care primește mesaje. La centrala PC585 pot fi programate două numere de cont.

Primul Număr de Cont (4 cifre).....	Secțiunea [310]
Al Doilea Număr de Cont (4 cifre).....	Secțiunea [311]

## 5.7. Comunicator - Numere Telefonice

Centrala poate folosi trei numere telefonice diferite pentru a comunica cu dispeceratul. **Primul Număr de Telefon** este numărul principal, **Al Doilea Număr de Telefon** este numărul secundar, iar **Al Treilea Număr de Telefon** este numărul de acoperire pentru numărul principal.

**!!! Al Treilea Număr de Telefon, nu poate fi folosit ca număr de acoperire pentru numărul telefonic secundar.**

Dacă opțiunea **Apelare Alternată** este activă, centrala va apela dispeceratul alternativ la primul și la al treilea număr de telefon. Dacă această opțiune este inactivă, centrala va suna la primul număr de telefon numai după un eșec de comunicare la primul număr telefonic.

**!!! Pentru a folosi Al Treilea Număr de Telefon, acesta trebuie activat în secțiunea [380], opțiunea [5], și programat în secțiunea [303].**

Numerele de telefon pot fi formate din maxim 32 de digiți. Aceasta permite adăugarea de digiți speciali, dacă acest lucru este necesar. Pentru a programa numărul telefonic introduceți cifrele de la 0 la 9 din care acesta este format. În continuare prezentăm o listă cu digiți HEX, care pot fi programați în interiorul unui număr de telefon și funcțiile pe care aceștia le îndeplinesc:

HEX(B) - simulează tasta [*] de pe un telefon DTMF	
HEX(C) - simulează tasta [#] de pe un telefon DTMF	
HEX(D) - forțează centrala să aștepte tonul de comunicare	
HEX(E) - forțează centrala să facă o pauză de 2 secunde	
HEX(F) - reprezintă sfîrșitul numărului de telefon	
Primul Număr de Telefon.....	Secțiunea [301]
Al Doilea Număr de Telefon.....	Secțiunea [302]
Al Treilea Număr de Telefon.....	Secțiunea [303]
Al Treilea Număr Activat.....	Secțiunea [380]:[5]
Apelare Alternată.....	Secțiunea [380]:[6]

**!!! Întotdeauna primul digit din numărul de telefon trebuie să fie digitul HEX 'D' pentru așteptarea tonului sau digitul HEX 'E' pentru 2 secunde pauză.**

## 5.8. Comunicator - Coduri de Transmisie

Centrala poate fi programată să comunice un eveniment apărut, către dispecerat, transmițînd codurile de transmisie programate pentru evenimentul respectiv.

Codurile de Transmisie pot fi formate din unul sau doi digiți, și pot fi folosiți digiții HEX de la 'A' la 'F'. Pentru o

descriere completă a codurilor de transmisie care pot fi programate, citiți Anexa A.

**!!! A nu se folosi digitul HEX 'C' în codurile de transmisie dacă se folosește formatul Pager. În cele mai multe cazuri acest digit este interpretat ca [#], caracter care încheie pagina înainte ca aceasta să fie terminată.**

.....  
Coduri de Transmisie.....Secțiunile [320] - [353]  
.....

### Cod Zone Multiple

Acest cod de alarmă este transmis atunci când pe o perioadă Armat -- Armat apar două alarme pe zone diferite. Când o alarmă apare pe o anumită zonă, pe perioada în care sistemul este armat, și o a doua alarmă apare pe o zonă diferită în aceeași perioadă de armare sau după ce sistemul a fost dezarmat, atunci centrala va transmite acest cod. Toate tipurile de zone contribuie la acest tip de alarmă. Codul este transmis imediat, în afară de cazul în care una sau amândouă dintre zone au atributul de întârziere transmisie activat, caz în care transmisia codului va fi întârziată cu durata de timp programată.

.....  
Cod Alarmă Zone Multiple.....Secțiunea[328]  
.....

### Restabilire Zonă

Dacă opțiunea **Restabilire la Oprire Sirenă** este activată, atunci centrala va transmite codurile pentru **Restabilire Zona** dacă timpul de oprire sirenă a expirat și zona respectivă este închisă. Dacă la expirarea timpului de oprire sirenă zona este deschisă, centrala va transmite codurile de restabilire imediat ce zona se închide sau când este dezarmat sistemul. Dacă opțiunea **Restabilire la Oprire Sirenă** este inactivă, centrala va transmite codurile de restabilire imediat ce se închide zona, indiferent dacă ieșirea de alarmă este activă sau nu.

**!!! Zonele de 24H vor transmite codurile de restabilire imediat ce zona s-a închis.**

.....  
Restabilire la Oprire Sirenă.....Secțiunea [380]:[2]  
.....

### Închidere(Armare)

Dacă opțiunea **Confirmare la Închidere** este activată, atunci după expirarea timpului de ieșire, tastatura va suna scurt de opt ori, confirmând faptul că codul de închidere a fost transmis și recepționat de către dispecerat.

.....  
Confirmare la Închidere.....Secțiunea [380]:[2]  
.....

### Închidere/Deschidere cu Chei Radio

Dacă folosiți chei radio cu cod de acces, nu este necesară nici o modificare în programul centralei, armările și dezarmările cu aceste chei fiind interpretate ca armări sau dezarmări cu cod de acces normal. Dacă folosiți chei radio fără cod de acces, armările și dezarmările, sînt interpretate și transmise ca deschideri sau închideri cu cheie.

Opțiunea **Cod Necesat la Taste Funcționale** trebuie să fie selectată (secțiunea [015], opțiunea[4]), pentru ca cheile radio să poată fi identificate la armare. La dezarmare este întotdeauna necesar un cod de acces, indiferent de această opțiune.

### Cod Pierdere AC

Pentru a preveni ca centrala să transmită codul **Pierdere AC** pe o durată scurtă de pierdere a tensiunii de alimentare, poate fi programată o **Întârziere Comunicare Pierdere AC**, în minute. Și comunicarea codului de **Restabilire AC** va ține cont de această întârziere.

**!!! Dacă timpul de Întârziere Comunicare Pierdere AC este programat cu valoarea [000], atunci transmisia codului de Pierdere AC va fi imediată.**

.....  
Întârziere Comunicare Pierdere AC.....Secțiunea [370]  
.....

### Întreținerea Radio

Centrala transmite codul pentru **Baterie Descărcată la Zonă** dacă un dispozitiv radio, de pe zona respectivă, transmite starea de baterie descărcată. Comunicarea evenimentului este întârziată cu numărul de zile programat în **Întârziere Com. Bat. Desc. la Zonă**. Transmisia codurilor pentru **Baterie Restabilă la Zonă** se face atunci când problema a fost rezolvată.

**!!! Codul de restabilire nu va fi transmis pînă cînd toate dispozitivele de pe zona respectivă indică baterie în condiție bună.**

.....  
Coduri de Transmisie Întreținere Radio.....Secțiunea [353]  
Întârziere Com. Bat. Desc. la Zonă.....Secțiunea [370]  
.....

### Armarea și Modul Delinquency

Cînd opțiunea **Delinquency Urmărește Armarea** este selectată, codul pentru **Delinquency** este transmis întotdeauna cînd centrala nu este armată niciodată în numărul de zile programat în **Ciclu Transmisie Delinquency**.

**!!! Dacă Ciclu Transmisie Delinquency este programat pentru o zi, atunci dacă pe o perioadă de 24 ore sistemul nu este armat sau dezarmat, centrala va transmite codul pentru Delinquency. După transmisia codului, acesta nu va fi retransmis pînă cînd sistemul nu va fi armat și dezarmat.**

Cînd opțiunea **Delinquency Urmărește Zonele** este selectată, atunci dacă nu este sesizată activitate în zonele sistemului pe durata programată în **Ciclu Transmisie Delinquency**, în ore, centrala va transmite codul pentru **Delinquency**.

**!!! Starea Delinquency nu va fi transmisă dacă centrala este armată în modul Total. Activitatea în zonele care au fost ocolite manual, nu va determina resetarea contorului de Delinquency. Acest contor se resetează dacă centrala este armată sau dacă se intră în modul de programare.**

.....  
 Coduri Speciale Întreținere.....Secțiunea [351]  
 Delinquency Urmărește Zonele.....Secțiunea [380]:[8]  
 Ciclu Transmisie Delinquency.....Secțiunea [370]  
 .....

### 5.9. Comunicator - Formate de Comunicare

Fiecare număr de telefon poate fi programat să comunice prin intermediul unui format selectabil dintre 8 formate disponibile. Pe lângă formatele "Contact ID", "SIA", "Pager" și "Residential Dial", mai sînt disponibile două formate de 20BPS și două de 10BPS.

**!!! Nu programați numărul de telefon secundar să folosească formatele Contact ID sau SIA (secțiunea [360]) dacă opțiunea Programare Automată a Codurilor este selectată (secțiunea [381]).**

.....  
 Opțiuni Format de Comunicare.....Secțiunea [360]  
 Direcții de comunicare.....Secțiunile [361] - [368]  
 .....

### Formate Puls

În funcție de care dintre formatele pulse este selectat, centrala va comunica folosind următoarele specificații:

- 3/1, 3/2, 4/1 sau 4/2
- 1400 sau 2300 Hz - ton de întîmpinare
- 10 sau 20 BPS (biți pe secundă)
- neextins

Dacă opțiunea **Ton de Întîmpinare de 1600Hz** este activă, comunicatorul va răspunde la tonurile de întîmpinare pe 1600Hz numai pentru formatele de comunicare 01 și 02. Dacă opțiunea **Ton de Întîmpinare Standard** este activă, comunicatorul va răspunde la tonul de întîmpinare specific vitezei formatului de comunicare (1400Hz sau 2300Hz).

### Observații la Formate Puls

1. Digitul '0' nu va transmite nici un impuls, acest digit fiind folosit pentru umplere.
2. La programarea numerelor de cont, introduceți 4 digiți. Dacă programați un număr de cont de 3 digiți, al patrulea digit trebuie să fie programat ca '0'. Ex: număr de cont [123], programare [1230].
3. Dacă un număr de cont conține digitul '0' în interiorul lui acesta trebuie înlocuit cu digitul HEX 'A'. Ex număr de cont [502] - programare [5A20], număr de cont [4079] - programare [4A79].
4. Codurile de transmisie sînt formate din 2 digiți. Dacă doriți programarea unui singur digit, al doilea digit trebuie să fie programat ca '0'. Dacă se dorește transmiterea unui '0', digitul respectiv trebuie înlocuit cu digitul HEX 'A'. Ex. Pentru programarea codului [3] se

introduce [30] iar pentru programarea codului [30] se introduce [3A].

5. Pentru a împiedica centrala să transmită un anumit tip de eveniment, codul de transmisie corespunzător acestui eveniment trebuie să fie programat ca [00] sau [FF].

.....  
 1600Hz/Ton de Întîmpinare Standard.....Secț. [702]:[4]  
 .....

### Formatul Contact ID

Contact ID este un format de comunicare specializat, care folosește tonuri pentru transmiterea informației. Acest format permite transmiterea informației cu o viteză mai mare decît în cazul altor formate. De exemplu în formatul Contact ID pe lângă comunicarea unei alarme pe zona unu, se va transmite și tipul alarmei, cum ar fi alarmă la Intrare/Ieșire.

Dacă opțiunea **Contact ID Programat** este activă, un număr de 2 digiți, din Anexa A trebuie programat la fiecare din secțiunile [320] - [353] pentru ca fiecare eveniment să fie transmis. Numărul format din 2 digiți determină tipul de alarmă. Centrala va genera toate celelalte informații, inclusiv numărul zonei.

Dacă opțiunea **Contact ID Automat** este activă, centrala va opera în felul următor:

1. Dacă codul de transmisie pentru eveniment este programat ca [00] centrala nu va transmite evenimentul respectiv.
2. Dacă codul de transmisie este programat între [01] și [FF], centrala va genera în mod automat numărul zonei sau numărul codului de acces. Vedeți Anexa A pentru lista completă a codurilor care vor fi transmise.

**!!! Dacă opțiunea Contact ID Automat este activă, centrala va genera automat toate numerele de zonă și numerele codurilor de acces, nemaifiind necesară programarea acestor secțiuni.**

Dacă opțiunea **Contact ID Programat** este activă, centrala va opera în modul următor:

1. Dacă codul de transmisie pentru eveniment este programat ca [00] sau [FF], centrala nu va transmite nimic.
2. Dacă codul de transmisie pentru eveniment este programat de la [01] pînă la [FE], centrala va transmite respectivul cod de transmisie.

### Observații la Contact ID

1. Numerele de cont trebuie să fie din 4 digiți.
2. Toate codurile de transmisie trebuie să fie din 2 digiți.
3. Înlocuiți '0' cu digitul HEX 'A'
4. Pentru a împiedica ca centrala să transmită un anumit eveniment, codul acestui eveniment trebuie programat ca [00].

.....  
 Contact ID Programat/Automat.....Secțiunea [381]:[7]  
 .....

### Formatul SIA

SIA este un format specializat de comunicare, care folosește pentru transmiterea informației semnale FSK. Acest format este mai rapid decît formatele Puls. Formatul SIA generează automat semnalul care trebuie transmis pentru fiecare tip de

eveniment, codul de transmisie fiind folosit pentru identificarea zonei sau a numărului codului de acces.

**!!! Dacă opțiunea SIA Automat este activată, centrala va genera automat toate numerele de zonă și numelele pentru codurile de acces, nemaifiind necesară programarea secțiunilor respective.**

Dacă opțiunea **Sia Automat** este activată, centrala va opera în următorul mod:

1. Dacă codul de transmisie pentru eveniment este programat ca [00] centrala nu va transmite evenimentul respectiv.
2. Dacă codul de transmisie este programat între [01] și [FF], centrala va genera în mod automat numărul zonei sau numărul codului de acces.

Opțiunile Direcții de Comunicare pot fi folosite pentru a dezactiva comunicarea unor evenimente, cum ar fi Deschis/Inchis.

Dacă toate codurile de transmisie sînt programate ca [00], centrala nu va transmite nimic.

Dacă opțiunea **SIA Automat** este inactivă, centrala va opera în următorul mod:

1. Dacă codul de transmisie pentru eveniment este programat ca [00] sau [FF], centrala nu va transmite nimic.
2. Dacă codul de transmisie pentru eveniment este programat de la [01] pînă la [FE], centrala va transmite respectivul cod de transmisie.

.....  
SIA Automat ..... Secțiunea [381]:[3]  
.....

### Formatul Pager

Opțiunea **Format de Comunicare** poate fi programată, la oricare din numerele de telefon, pentru formatul Pager. Dacă apare un eveniment și **Direcții de Comunicare** direcționează comunicarea respectivului eveniment către un număr de telefon cu formatul pager selectat, centrala va transmite în formatul Pager.

Pentru ca acest format să funcționeze corect este necesară introducerea de digiți cu funcții speciale.

În continuare prezentăm o listă cu digiți HEX, care pot fi programați în interiorul unui număr de telefon și funcțiile pe care aceștia le îndeplinesc:

- HEX(B) - simulează tasta [\*] de pe un telefon DTMF
- HEX(C) - simulează tasta [#] de pe un telefon DTMF
- HEX(D) - forțează centrala să aștepte tonul de comunicare
- HEX(E) - forțează centrala să facă o pauză de 2 secunde
- HEX(F) - reprezintă sfîrșitul numărului de telefon

Tranșmisia unui eveniment cu formatul Pager se face în felul următor: după ce a fost format numărul telefonic, se transmite numărul de cont și codurile de transmisie corespunzătoare evenimentului respectiv, urmate de caracterul [#] (HEX[C]).

Centrala nu poate verifica dacă transmisia a avut succes sau nu. O eroare ELC poate să apară numai dacă se detectează ton de ocupat la toate încercările de apel.

**!!! Formatul Pager nu poate fi folosit cu modulul LINKS1000.**

**!!! A nu se folosi digitul HEX 'C' în codurile de transmisie dacă se folosește formatul Pager. În cele mai multe cazuri acest digit este interpretat ca [#], caracter care încheie pagina înainte ca aceasta să fie terminată.**

**!!! Dacă centrala detectează ton de ocupat, va încerca un nou apel mai tîrziu. Numărul maxim de apeluri încercate este programat în secțiunea [160]. Opțiunea de comunicare forțată trebuie să fie dezactivată dacă se folosește formatul Pager.**

**!!! Cînd se folosește formatul Pager, trebuie programați doi digiți 'E' la sfîrșitul numărului de telefon.**

### Formatul Residential Dial

Dacă Residential Dial este activat, dacă intervine un eveniment care trebuie transmis, centrala va deschide linia telefonică și va forma numărul telefonic la care trebuie comunicat mesajul. După ce receptorul răspunde, centrala va emite un ton de identificare și va aștepta pentru tonul de întîmpinare (acesta poate fi obținut apăsînd una din tastele receptorului). Durata pentru care centrala așteaptă tonul de întîmpinare este programată în secțiunea **Așteptare Ton de Întîmpinare**. Dacă centrala recepționează tonul de întîmpinare, aceasta va transmite un ton de alarmă, pe linia telefonică, timp de 20 de secunde. Dacă au avut loc mai multe evenimente în același timp, centrala va apela doar o singură dată fiecare număr de telefon programat. (Atenție: Receptorul trebuie să funcționeze în modul DTMF).

### 5.10. Downloading

**Versiunea programului care trebuie utilizat pentru Downloading, este DLS-1 ver. 6.5 sau mai nou.**

Downloading permite programarea completă a centralei de alarmă prin intermediul unui calculator, a unui modem și a liniei telefonice. Toate funcțiile, facilitățile, opțiunile precum și stările de defecțiune sau zone deschise, pot fi vizualizate sau programate prin Downloading.

**!!! Downloading este întotdeauna activ în primele 6 ore după alimentarea centralei de alarmă.**

Centrala va răspunde la apelurile pentru Downloading cînd numărul de apeluri memorat în **Număr Apeluri** este sesizat de către centrală.

Dacă opțiunea de **Răspuns la Dublu Apel** este activată, centrala va răspunde apelului pentru Downloading în următorul fel:

1. Centrala sesizează unul sau două apeluri după care pierde următorul apel.
2. La acest moment centrala pornește contorul de dublu-apel.

3. Dacă centrala sesizează un alt apel înainte ca **Temporizarea la Dublu Apel** să expire, centrala va răspunde.

Centrala va intra imediat în legătură cu calculatorul și va începe procedura de Downloading.

Dacă opțiunea **Sună Înapoi** este activată, atât centrala cât și calculatorul vor închide. În acest moment centrala va suna la **Numărul de Telefon pentru Downloading** și va aștepta răspunsul calculatorului. Imediat ce calculatorul răspunde, va începe procedura de Downloading.

Dacă opțiunea **Utilizatorul Activează DLS** este activă, atunci utilizatorul poate activa funcția de downloading introducând comanda [\*][6][Cod Principal][5].

Dacă opțiunea **Activare DLS 6 Ore** este activă, atunci , când utilizatorul activează funcția DLS, cu comanda [\*][6][Cod Principal][5], funcția rămâne activată timp de 6 ore. Funcția DLS va rămâne activă și după ce s-a efectuat un proces de downloading. Dacă opțiunea **Activare DLS o Oră/o Dată** este activă, după activarea funcției DLS cu comanda [\*][6][Cod Principal][5], aceasta va rămâne activă timp de o oră și se va dezactiva după o operațiune de downloading reușită.

După 6 ore, centrala nu va mai răspunde la apeluri, decât dacă opțiunea **Răspuns la Dublu Apel** este activată sau dacă **Număr de Apeluri** este programat mai mare decât [0].

Dacă opțiunea **Apel Invers** este activată, atunci utilizatorul îi poate comanda centralei să apeleze calculatorul pentru efectuarea de downloading, apăsând [\*][6][Cod Principal][6].

**Codul de Acces pentru Download și Codul de Identificare Centrală**, sînt folosite pentru siguranță, pentru o identificare precisă. Atît centrala cît și calculatorul trebuie să aibă programate aceleași informații înainte de a începe procedura de download.

Procedura de download poate fi făcută și prin intermediul adaptorului PC-LINK. Pentru a **Iniția Procedura de Download via PC-LINK**, introduceți [\*][8][Codul Instalatorului][499][Codul Instalatorului][499]. Toate tastaturile vor fi ocupate pe durata conectării prin PC-LINK.

**!!! Cînd se încarcă starea unei zone prin intermediul adaptorului PC-LINK, există posibilitatea ca informații încărcată să nu fie corectă.**

De asemenea procedura de download poate fi făcută și prin intermediul modulului LINKS1000, dacă linia telefonică normală este deconectată. Dacă folosiți LINKS1000, cu opțiunea sună înapoi activată, trebuie programate secțiunile **Prefix LINKS**, cu numărul de telefon pentru downloading, pentru ca centrala să poată apela calculatorul, corect.

**!!! Cînd încărcați etichetele de la tastaturile cu LCD, doar etichetele de la tastatura cu adresa 8 vor fi încărcate.**

.....	.....
Răspuns la Dublu Apel.....	Secțiunea [401]:[1]
Utilizatorul Activează DLS.....	Secțiunea [401]:[2]
Sună Înapoi.....	Secțiunea [401]:[3]
Apel Invers.....	Secțiunea [401]:[4]
Activare DLC 6 Ore.....	Secțiunea [702]:[7]
Număr Telefonic pentru Download.....	Secțiunea [402]
Cod de Acces pentru Download.....	Secțiunea [403]
Cod de Identificare Centrală.....	Secțiunea [404]
Timp de Dublu Apel.....	Secțiunea [405]
Număr de Apeluri - Răspuns.....	Secțiunea [406]
Prefix LINKS (Download).....	Secțiunea [490]
Inițiere Download via PC-LINK.....	Secțiunea [499]
.....	.....

### 5.11. Opțiuni pentru Ieșirile Programabile

Ieșirile programabile PGM1 și PGM2 de pe placa de bază pot fi programate prin selectarea unei opțiuni de ieșire din cele selectate mai jos.

.....	.....
Ieșiri Programabile.....	Secțiunea [009]
.....	.....

**!!! Ieșirile programabile nu pot fi anulate prin programare. Pentru a anula o ieșire programabilă, trebuie deconectate toate legăturile de la aceasta.**

#### [01] Urmărire Ieșire Sirenă

Ieșirea programabilă se activează cînd ieșirea de alarmă se activează și se dezactivează cînd ieșirea de alarmă se dezactivează. Dacă ieșirea de alarmă va fi activată în impulsuri și ieșirea programabilă va fi activată în impulsuri. Dacă această opțiune este selectată, atunci ieșirea programabilă va urmări cu precizie ieșirea de alarmă (ieșirea de sirenă).

#### [02] Neutilizată

#### [03] Resetarea Senzorilor ([\*][7][2])

**!!! Această ieșire este activă atunci cînd este conectată la masă.**

Această opțiune este folosită pentru resetarea detectorilor de fum. Ieșirea se va dezactiva pe o durată de 5 secunde, dacă a fost introdusă comanda [\*][7][2]. Buzzerul de la tastatură nu va suna pe durata celor 5 secunde. Pentru instrucțiuni de conectare, vedeți schema electrică din acest manual.

**!!! Doar una dintre opțiunile [03] Resetarea Senzorilor și [20] [\*][7][2] Comandă Ieșire #2, poate fi programată în același sistem.**

#### [04] Neutilizată

#### [05] Urmărire Stare Armat

Cînd sistemul este amat, ieșirea programabilă este armată la începutul timpului de ieșire. Ieșirea programabilă este dezactivată în momentul în care sistemul este dezarmat.

**[06] Urmărire Pregătīt**

Ieșirea programabilă va fi activă pe durata de timp în care sistemul este pregătīt pentru armare și toate zonele din sistem sīt închise. După ce a fost introdus codul de acces pentru armarea sistemului și procedura de ieșire începe, ieșirea programabilă este dezactivată.

**[07] Urmărire Buzzer Tastatură**

Ieșirea programabilă se va activa în cazul în care intervine unul dintre următoarele evenimente și va rămīne activă atītă timp cīt buzzerul de la tastatură va suna.

- Clopoșel Ușă
- Avertizare AutoArmare
- Zonă de Supraveghere 24H Buzzer
- Temporizare la Intrare
- Temporizare la Ieșire cu avertizare sonoră

**[08] Impuls la Intrare/Ieșire**

La armare, ieșirea programabilă va fi activată pe durata timpului de ieșire plus un timp adițional de 2 minute. La intrare, ieșirea programabilă va fi activată pe durata timpului de intrare plus un timp adițional de 2 minute. Ieșirea programabilă va fi activată pe o durată de 2 minute și la dezarmarea sistemului.

**[09] Defecțiuni Sistem**

Ieșirea programabilă se activează cīnd una din următoarele defecțiuni selectate este prezentă și se va dezactiva cīnd toate defecțiunile selectate sīt restabilite.

Atributele ieșirii programabile pentru această opțiune se programează în secțiunile [141] și [142].

Alegeți care din stările de defecțiune vor activa ieșirea programabilă, selectīnd unul sau mai multe din următoarele atribute:

- [1].....**Cheamăți Service** (baterie, sirena, etc)
- [2].....**Pierdere CA**
- [3].....**Defecțiune la Linia Telefonică**
- [4].....**Eroare la Comunicare**
- [5].....**Defecțiune Foc / Zonă Defectă**
- [6].....**Sabotaj la Zonă**
- [7].....**Baterie Descărcată la Zona**
- [8].....**Ceas Dereglat**

**[10] Evenimente Sistem**

Ieșirea programabilă se va activa cīnd oricare dintre evenimentele sistem selectate intervin în sistem.

**!!! Ieșirea programabilă se va activa numai pentru alarme cu sirenă sau fără, sau urgențe medicale. Ieșirea programabilă nu va fi activată pe durata prealarmelor sau a întârzierilor.**

Dacă atributul [8] este activat, ieșirea programabilă va fi activată numai pentru numărul de secunde programat la secțiunea [164] - **Timp Activare PGM**.

Dacă atributul [8] este inactiv, dacă ieșirea programabilă a fost activată în timpul în care sistemul a fost în starea armat, ieșirea programabilă se va dezactiva numai la dezarmarea sistemului. Dacă o alarmă activează ieșirea în starea dezarmat, aceasta poate fi dezactivată dacă se introduce un

cod de acces pe durata timpului de oprire sirenă, sau dacă utilizatorul armează sistemul după expirarea timpului de oprire sirenă.

Această ieșire poate fi folosită pentru a indica utilizatorului că a avut loc o alarmă înainte ca acesta să intre în obiectiv.

Atributele ieșirii programabile pentru această opțiune se programează în secțiunile [141] și [142].

Alegeți care dintre evenimente vor activa ieșirea programabilă, selectīnd unul sau mai multe din atributele următoare:

- [1].....**Spargere** (zone temporizate, instante, interior, parțiale și spargere 24H)
- [2].....**Foc** (taste Foc și zone de Foc)
- [3].....**Panică** (taste Panică și zone de Panică)
- [4].....**Medicală** (taste Auxiliare, zone medicale și zone de urgență)
- [5].....**Supraveghere** (zone de supraveghere, îngheț și inundații)
- [6].....**Prioritare** (zone de gaz, căldură, stropire și 24H)
- [7].....**Expuse** (zone expuse)
- [8].....**Timp Activare PGM / Continuu**

**!!! Dacă atributul [8] este activat toate atributele [1-7] trebuie activate.**

Time Activare PGM.....Secțiunea [164]

**[11] Sabotaj Sistem**

Ieșirea programabilă se va activa cīnd o condiție de sabotaj intervine în sistem și se dezactivează cīnd aceasta a fost restabilită.

**[12] VLT și Alarmă**

Ieșirea programabilă se activează dacă în sistem apare o defecțiune la verificarea liniei telefonice și o alarmă. Dacă sistemul este armat ieșirea se va dezactiva numai în cazul în care este introdus un cod de acces valid sau dacă linia telefonică se restabilește, indiferent de starea sistemului.

Dacă o alarmă activează ieșirea în starea dezarmat, acesta poate fi dezactivată dacă se introduce un cod de acces pe durata timpului de oprire sirenă, sau dacă utilizatorul armează sistemul după expirarea timpului de oprire sirenă.

**!!! Ieșirea programabilă se activează la alarmele cu sau fără sirenă, mai puțin alarma de amenințare.**

**[13] Ieșire KissOff**

Ieșirea programabilă se activează pentru 2 secunde, după ce centrala a recepționat o transmisie KissOff de la dispecerat.

**[14] Impuls de 'Ground Start'**

Ieșirea programabilă se va activa timp două secunde, pentru obținerea tonului la echipamentele telefonice cu 'Ground Start', înainte ca centrala să înceapă comunicarea. Cīnd se folosește această ieșire, trebuie ca la începutul numărului de telefon să fie programată o pauză de 2 secunde.

**[15] Operare în Mod Telecomandă (DLS-1)**

Cu această opțiune ieșirea programabilă poate fi activată și dezactivată de la distanță folosind programul DLS-1.

**[16] Suport LINKS1000 (doar PGM1)**

Ieșirea programabilă va fi folosită ca linie de date pentru modulul de comunicare celulară LINKS1000.

**[17] Urmărire Armare Totală**

Ieșirea programabilă se activează la începutul timpului de ieșire, dacă sistemul este armat în mod total și se dezactivează atunci când este dezarmat sistemul.

**[18] Urmărire Armare Parțială**

Ieșirea programabilă se activează la începutul timpului de ieșire, dacă sistemul este armat în mod parțial și se dezactivează atunci când este dezarmat sistemul.

**[19] [\*][7][1] Comandă Ieșire #1**

Ieșirea programabilă este activată de către utilizator prin intermediul comenzii [\*][7][1].

**[20] [\*][7][2] Comandă Ieșire #2**

Ieșirea programabilă este activată de către utilizator prin intermediul comenzii [\*][7][2].

**Observații la Opțiunea [20]**

Introduceți [\*][7][2][Cod de Acces, dacă este necesar] pentru a activa una dintre ieșirile programabile, programată cu una dintre opțiunile [03] sau [20]. În mod normal comanda [\*][7][2] este rezervată pentru resetarea detectorilor de fum.

**!!! Doar una din opțiunile [03] Resetarea Senzorilor sau [20] Comandă Ieșire #2, poate fi folosită în același sistem.**

**[21]-[24] Nefolosite****Atributele Ieșirilor Programabile**

Pe lângă programarea tipului de ieșire trebuie programate și atributele ieșirilor programabile, pentru fiecare ieșire.

Opțiunile [09] "Defecțiuni Sistem" și [10] "Evenimente Sistem", au atribute proprii, explicate imediat după prezentarea opțiunilor respective.

Opțiunile pentru ieșirile programabile [01], [03], [05] - [08], [11] - [20] au următoarele atribute:

Atribut	DA	NU
[1].....	<b>Ieșire Activă</b>	<b>Inactivă</b>
[3].....	<b>Ieșire Normală</b>	<b>Inversată</b>
	Atribut - DA: masă la activare Atribut - NU: masă la dezactivare.	
[4].....	<b>Ieșire Impuls</b>	<b>Activare/Dez.</b>
	Atribut - DA: Ieșirea se va activa și va rămâne activă doar pentru durata de timp programată în secțiunea [164] Atribut - NU: Ieșirea se va activa și se va dezactiva numai la comanda utilizatorului. (atribut numai pentru opțiunile [19]-[20])	
[5].....	<b>Cod de Acces Necesar</b>	<b>Fără Cod</b>

Atribut - DA: este necesară introducerea unui cod de acces pentru activarea ieșirii.

Atribut - NU: nu este necesară introducerea unui cod de acces.  
(atribut folosit numai pentru activarea de la tastatură a ieșirilor programabile)

Atributele ieșirilor programabile revin la valorile inițiale dacă se schimbă programarea opțiunilor pentru ieșirile programabile. Valorile inițiale sînt trecute în tabelele de programare de la sfîrșitul acestui manual.

Programarea activării ieșirilor programabile trebuie făcută în așa fel încît să nu apară o schimbare de stare în cazul pierderii și restabilirii CA.

**!!! Atributul [3] trebuie să fie DA pentru opțiunea de ieșire [16].**

**!!! Dacă ambele ieșiri programabile sînt programate la aceeași opțiune, atributele [1],[2] și [5] trebuie să fie configurate la fel pentru ambele ieșiri.**

**!!! Aceste atribute nu sînt folosite pentru opțiunile [9] și [10].**

.....  
Atributele PGM.....Secțiunea [141] - [142]  
.....

**5.12. Verificarea Liniei Telefonice (VLT)**

Dacă opțiunea **VLT Activ** este selectată, atunci centrala va supraveghea linia telefonică și va indica apariția unei defecțiuni la linia telefonică sau deconectarea acesteia.

Dacă opțiunea **VLT Activ** este selectată, centrala va verifica linia telefonică, o dată la 10 secunde. Dacă tensiunea de pe linie este mai mică de 3V, pentru numărul de verificări programate în **Întîrziere Defecțiune VLT**, centrala va raporta o defecțiune VLT. Numărul de verificări programat inițial este 3. Acest număr poate fi programat între [003] și [255], în secțiunea **Întîrziere Defecțiune VLT**, pentru a schimba numărul de verificări pe care le face centrala înainte de a raporta starea de defecțiune VLT. **Întîrziere Defecțiune VLT** este folosită pentru ca, o întrerupere de scurtă durată a liniei telefonice să nu genereze o stare de defecțiune.

Dacă opțiunea **Buzzer la Defecțiune VLT Armat** este activă, centrala va indica defecțiunea VLT la tastatură, pe perioada în care sistemul este armat. Pentru a activa sirena în cazul unei defecțiuni VLT, pe perioada de armare, trebuie selectată opțiunea **Sirenă la Defecțiune VLT Armat**.

Cînd defecțiunea este restabilită, centrala poate transmite codurile de transmisie pentru **Restabilire VLT**. Dacă au avut loc evenimente pe perioada în care linia telefonică a fost defectă, acestea vor fi transmise după restabilirea liniei telefonice.

Dacă modulul LINKS1000 sau LINKS2X50 sînt instalate centrala poate fi programată să transmită **Codurile de Transmisie pentru Defecțiune VLT**, prin intermediul acestor module.



VLT Activ/Inactiv .....	Secțiunea [015]:[7]
Buzzer la Defecțiune VLT Armat .....	
Sirenă la Defecțiune VLT Armat .....	Secțiunea [015]:[8]
Cod Transmisie Defecțiune VLT .....	Secțiunea [349]
Cod Transmisie Restabilire VLT .....	Secțiunea [350]
Întârziere Defecțiune VLT .....	Secțiunea [370]

### 5.13. Sirenă

Sirena se va opri după numărul de minute programat în **Oprire Sirenă**.

Ieșirea de sirenă este supravegheată. În cazul în care este detectată o întrerupere pe circuitul de la sirenă, centrala va indica, imediat, starea de defecțiune, tastatura sunînd de 2 ori la fiecare 10 secunde. Centrala poate să transmită codurile de transmisie programate pentru **Defecțiune Sirenă**, iar după rezolvarea problemei centrala va transmite codurile pentru **Restabilire Sirenă**.

Dacă opțiunea **Trei Semnale Foc** este selectată, atunci semnalele de foc vor urmări forma descrisă în NFPA 72. Dacă această opțiune nu este selectată, atunci în cazul unei alarme de foc sirena va suna în impulsuri de cîte o secundă urmate de pauze de cîte o secundă.

Dacă opțiunea **Sirenă Continuă la Foc** este activată, atunci alarma va suna pînă cînd este introdus un cod de acces. Dacă opțiunea de mai sus este dezactivată sirena va suna pînă la introducerea unui cod de acces sau pînă la expirarea timpului de **Oprire Sirenă**.

Oprire Sirenă .....	Secțiunea [305]
Cod Transmisie Defecțiune Sirenă .....	Secțiunea [349]
Cod Transmisie Restabilire Sirenă .....	Secțiunea [350]
Trei Semnale Foc .....	Secțiunea [013]:[8]
Sirenă Continuă la Foc .....	Secțiunea [014]:[8]

### 5.14. Test Comunicare

Pentru a fi siguri că comunicarea cu dispeceratul funcționează corect, centrala poate fi programată să transmită, în mod regulat, un semnal de test către dispecerat. Centrala poate transmite **Coduri Transmisie Test Comunicare**, la **Oră Test Comunicare**. **Ciclu Test Comunicare** determină perioada de timp dintre teste. Opțiunea **Test Comunicare Min./Zile** vă permite să alegeți dacă contorul pentru ciclu de transmisie este în minute sau în zile. Dacă ciclul de transmisie a fost configurat în minute atunci **Oră Test Comunicare** nu este luată în considerare.

**!!! Dacă ați selectat ciclul de transmisie în minute, nu programați acest ciclu la mai puțin de 10 minute.**

**!!! Testul de transmisie pentru modulele LINKS poate fi programat numai în zile.**

Dacă noua valoare a ciclului de transmisie, programată, este mai mică decît valoarea inițială, centrala va aștepta trecerea valorii inițiale și numai după aceasta va lua în considerare noua valoare a ciclului de transmisie.

Dacă se folosește modulul de comunicare celulară LINKS1000, centrala poate fi programată să transmită

semnale de test pentru acesta. Dacă **Coduri Transmisie Test LINKS** este programat, atunci centrala va transmite acest cod la un interval programat în **Ciclu Test LINKS**.

Utilizatorul poate comanda un test comunicare. Dacă **Coduri Transmisie Test Sistem** sînt programate, centrala va transmite semnalul atunci cînd comanda Test Sistem este introdusă (vedeți paragraful 3.4. "Comenzi [\*]; [\*][6] Funcții Utilizator").

Coduri Transmisie Test Comunicare .....	Secțiunea [352]
Oră Test Comunicare .....	Secțiunea [371]
Ciclu Test Comunicare .....	Secțiunea [370]
Test Comunicare Min/Zile .....	Secțiunea [702]:[3]

### 5.15. Întârziere Transmisie

Dacă atributul de întârziere transmisie este selectat, la o anumită zonă, atunci centrala va întîrzia comunicarea unei alarme generate de zona respectivă cu numărul de secunde programate în **Timp Întârziere Transmisie**. Dacă sistemul este dezarmat înainte ca timpul de întârziere să expire, atunci centrala nu va transmite alarma respectivă.

Timp Întârziere Transmisie .....	Secțiunea [370]
----------------------------------	-----------------

### 5.16. Tastele Foc, Panică și Auxiliară

Tastele pentru urgențe sînt disponibile la toate tastaturile. Aceste taste trebuie apăsată și ținute așa timp de 2 secunde pentru a se activa funcția corespunzătoare tastei apăsată. Întârzierea de 2 secunde este concepută pentru a evita activarea accidentală.

Dacă opțiunea pentru **tasta [F]**/ este activată, dacă se apasă tasta Foc și este ținută așa timp de 2 secunde, centrala va activa sirena, în funcție de opțiunea programată în secțiunea [013]:[8]. Sirena va suna pînă la introducerea unui cod de acces sau pînă la expirarea timpului de sirenă oprită. Comunicarea evenimentului se va face imediat.

Dacă se apasă **tasta [A]**/ și este ținută apăsată timp de 2 secunde, buzzerul de la tastatură va suna de trei ori pentru a confirma activarea. Comunicarea evenimentului se va face imediat. Buzzerul de la tastatură va suna de 10 ori, în cazul în care centrala a recepționat un mesaj KissOff de la dispecerat.

Dacă se apasă **tasta [P]**/ și este ținută apăsată timp de 2 secunde, centrala va comunica imediat evenimentul către dispecerat. Dacă opțiunea **Tasta [P] Sirenă și Buzzer** este activată, atunci, tastatura va suna de trei ori și sirena va suna pînă la introducerea unui cod de acces sau pînă la expirarea timpului de oprire sirenă. Dacă opțiunea de mai sus nu este activată, această alarmă este fără nici un fel de avertizare sonoră.

Tastaturile cu LCD pot fi programate să aibă tastele [F],[A] și [P] active sau inactive. Vedeți Anexa B "Programarea Tastaturilor cu LCD".

**!!! Tastele Foc, Auxiliară și Panică vor funcționa chiar dacă Oprirea Temporară a Tastaturilor este activă.**

Tasta [F] Activă.....Secțiunea [015]:[1]  
Tasta [P] Sirenă și Buzzer.....Secțiunea [015]:[2]

### 5.17. Opțiuni de Armare/Dezarmare

Dacă opțiunea **Armare Rapidă** este activată, sistemul poate fi armat fără a fi necesară introducerea unui cod de acces, doar introducând comanda [\*][0] sau apăsând una din tastele funcționale "Parțial" sau "Total".

Opțiunea **Ieșire Rapidă**, dacă este activată, permite utilizatorului să treacă printr-o zonă cu temporizare fără ca acesta să dezarmeze și să rearmeze sistemul. Vedeți paragraful 3.4. "Comenzi [\*].

Dacă opțiunea **Sirenă la Armare/Dezarmare** este activată, atunci sirena va suna o dată, la armare și de două ori, la dezarmare. Dacă la dezarmarea sistemului există o alarmă în memorie, sirena va suna de trei ori.

Dacă opțiunea **Deschidere După Alarmă Buzzer**, este activată, atunci tastatura va suna rapid, de 10 ori, după ce codurile de transmisie programate pentru **Deschidere După Alarmă** au fost transmise cu succes.

Dacă opțiunea **Deschidere După Alarmă Sirenă**, este activată, atunci sirena va suna rapid, de 10 ori, după ce codurile de transmisie programate pentru **Deschidere După Alarmă** au fost transmise cu succes.

**!!! Dacă centrala a fost armată în modul parțial, sirena nu va suna deloc pe durata timpului de intrare sau ieșire.**

Opțiunea **Confirmare la Închidere**, dacă este activată, va face ca tastatura să sune rapid, de 10 ori, după ce codurile de transmisie pentru închidere au fost transmise cu succes.

Dacă opțiunea **Afișare Ocolire când Armat** este activată, când sistemul este armat, lumina de Ocolire va fi aprinsă pentru a indica că în sistem sînt zone ocolite.

Dacă opțiunea **Armare Inhibată la CA/CC** este activă, sistemul nu va putea fi armat dacă există o defecțiune în circuitul de alimentare, atît în cel de CA cît și în cel de CC (baterie). Dacă în momentul în care utilizatorul încearcă armarea sistemului și nu există nici o defecțiune în circuitele de CA și CC, centrala va face automat un test la bateriile din sistem. Dacă toate bateriile sînt încărcate, atunci sistemul se va arma. Dacă cel puțin una dintre baterii este descărcată, atunci sistemul nu se va arma.

Dacă opțiunea **Armare Inhibată la CA/CC** nu este activată, atunci la armarea sistemului utilizatorul nu este avertizat dacă există o defecțiune în sistem.

Dacă opțiunea **Dezarmare Cheie Radio Neidentificată** este dezactivată, sistemul nu va putea fi dezarmat cu cheie radio, dacă cheia respectivă nu are înrolat un cod de acces valid (citiți manualul de instalare pentru PC5132).

**!!! Această opțiune trebuie activată numai dacă în sistem se folosește un modul PC5132 de versiune 2.1. sau mai vechi.**

Armare Rapidă.....Secțiunea [015]:[4]  
Ieșire Rapidă.....Secțiunea [015]:[3]  
Sirenă la Armare/Dezarmare.....Secțiunea [014]:[1]  
Confirmare la Închidere.....Secțiunea [381]:[4]  
Buzzer la Deschidere după Alarmă.....Secțiunea [381]:[1]  
Sirenă la Deschidere după Alarmă.....Secțiunea [381]:[2]  
Afișare Ocolire când Armat.....Secțiunea [016]:[7]  
Armare Inhibată la CA/CC.....Secțiunea [701]:[3]  
Dezarmare Cheie Radio Neidentificată.....Secțiunea [017]:[1]

### 5.18. Opțiuni de Întîrziere la Intrare/Ieșire

Două **Întîrzieri Intrare** pot fi programate: prima este folosită de zonele cu temporizare 1 și a doua de zonele cu temporizare 2. O singură **Întîrziere Ieșire** poate fi programată.

**!!! În procedura de intrare Întîrzierea de Intrare folosită este cea pentru care este programată zona care a fost violată prima.**

La armare centrala va începe temporizarea pentru ieșire. Dacă opțiunea **Temporizare la Ieșire cu Buzzer** este activată, atunci pe durata temporizării pentru ieșire, tastatura va suna intermitent, la fiecare secundă. În ultimele 10 secunde tastatura va suna rapid, pentru a avertiza utilizatorul că sistemul urmează să se armeze. Dacă această opțiune nu este activată, tastatura nu va suna pe durata timpului de ieșire.

Opțiunea **Avertizare la Ieșire Întîrziată**, așa cum a fost explicată în paragraful 3.1., îl va atenționa pe utilizator dacă a efectuat o ieșire incorectă la armarea sistemului. Această opțiune poate fi activată sau dezactivată, funcție de preferințele utilizatorului.

Dacă opțiunea **Temporizare Ieșire cu Sirena**, este activată, atunci pe durata timpului de ieșire sirena va suna scurt, în fiecare secundă și de trei ori pe secundă în ultimele 10 secunde din timpul de ieșire.

La intrare, dacă a fost Violată o zonă cu temporizare, centrala va începe temporizarea la intrare. Tastatura va suna continuu, iar pe ultimele 10 secunde, va suna intermitent astfel avertizînd utilizatorul că sistemul va intra în stare de alarmă. Dacă pe perioada în care sistemul a fost armat, a avut loc o alarmă, atunci tastatura va suna, de la începutul timpului de intrare, intermitent.

Dacă opțiunea **Temporizare la Intrare cu Sirenă** este activă, atunci pe durata timpului de intrare sirena va suna scurt, la fiecare secundă, pînă cînt timpul de intrare expiră sau este dezarmat sistemul.

Dacă opțiunea **Avertizare AutoArmare cu Sirenă** este activată, atunci sirena va suna o dată la 10 secunde, pe durata avertizării la autoarmare. Astfel centrala îi avertizează pe cei din interiorul obiectivului că sistemul se va autoarma.

Dacă opțiunea **Terminare Timp Ieșire** este activată, atunci dacă pe durata timpului de ieșire o zonă temporizată se va

deschide după care se va închide, timpul de ieșire se va termina forțat iar sistemul se va arma imediat.

.....  
 Întârziere Intrare 1 și 2.....Secțiunea [005]  
 Întârziere Ieșire.....Secțiunea [005]  
 Temporizare la Ieșire cu Buzzer.....Secțiunea [014]:[6]  
 Avertizare la Ieșire Întârziată.....Secțiunea [013]:[6]  
 Opțiuni Sirenă.....Secțiunea [014]:[2]-[4]  
 Terminare Timp Ieșire.....Secțiunea [014]:[7]  
 .....

### 5.19. Număr Limită de Alarmer

Această facilitate este folosită pentru a evita ca centrala să transmită prea multe semnale către dispecerat. Astfel, după ce sînt transmise numărul maxim de mesaje pentru un eveniment, centrala nu va mai transmite alte mesaje pentru acel eveniment pînă cînd numărul limită de alarme nu este resetat. Pot fi programate numere limită diferite, pentru zonele de alarmă, zonele de sabotaj și pentru semnalele de întreținere.

Inițial **Numărul Limită de Alarmer** este programat la 3, centrala nu va transmite mai mult de trei semnale pentru fiecare zonă pînă cînd contorul limită nu este resetat.

Sirena nu se va activa la alarmele pe zonele care au depășit numărul limită de alarme.

Contorul limită se va reseta în fiecare noapte la ora 0 sau cînd sistemul este armat. După resetare, centrala va comunica normal.

.....  
 Număr Limită de Alarmer.....Secțiunea [370]  
 .....

### 5.20. Memoria cu Evenimente

Centrala va memora ultimele 128 de evenimente care au apărut în sistem. Se vor memora numele evenimentului, data și ora la care a avut loc, numărul zonei, numărul codului de acces sau orice altă informație despre evenimentul respectiv.

Dacă opțiunea **Memoria Urmărește Numărul Limită** este activată, nu se vor memora evenimentele care au depășit numărul limită. Această opțiune previne ca sistemul să umple memoria în cazul în care există o problemă în sistem.

Memoria de evenimente poate fi vizualizată în mai multe feluri: de la o tastatură cu LCD (vezi paragraful 3.4. - [\*][6] "Funcții Utilizator"), tipărită cu ajutorul modulului PC5400, poate fi încărcată în memoria calculatorului cu ajutorul programului DLS.

.....  
 Memoria Urmărește Numărul Limită.....Secțiunea[013]:[7]  
 .....

### 5.21. Blocarea Tastaturilor

Centrala poate fi programată să blocheze tastaturile dacă un număr de coduri de acces greșite sînt introduse. Dacă **Număr Coduri Blocare** a fost atins, centrala va bloca tastaturile din sistem pentru o durată de timp programată în **Durată Blocare** și va memora evenimentul respectiv în memorie. Pe durata de blocare tastaturile vor scoate cîte un sunet de eroare, de fiecare dată cînd este apăsată cîte o tastă.

**!!!** Contorul cu numărul invalid de coduri se resetează la fiecare oră.

Pentru a dezactiva această opțiune programați **Număr Coduri Blocare** ca [000].

**!!!** Dacă tastaturile sînt blocate centrala nu poate fi armată nici cu comutator cu cheie.

.....  
 Opțiuni Blocare Tastatură.....Secțiunea [012]  
 .....

### 5.22. Întreruperea Temporară a Tastaturilor

Dacă opțiunea **Întrerupere Temporară** este activată, atunci centrala va întrerupe luminile de la tastaturi și ecranele tastaturilor cu LCD, dacă pe o durată de 30 secunde nu a fost apăsată nici o tastă. Tastele vor rămîne iluminate.

Centrala va reporni luminile și ecranele de la tastaturi dacă începe o temporizare la intrare sau dacă intervine o alarmă cu sirena. De asemenea tastaturile sînt repornite dacă este apăsată o tasta, sau dacă un cod de acces a fost introdus cînd opțiunea **Cod Necesar pt. Restabilire Tastatură** este activă.

**!!!** Dacă se folosește modulul PC5132 v.3.0. sau mai mare, cu chei radio, a nu se activa opțiunea **Cod Necesar pt. Restabilire Tastatură**, pentru că cheile nu vor funcționa corect.

Dacă opțiunea **Mod Consum Redus** este activă, centrala va întrerupe luminile de la tastaturi, inclusiv iluminarea tastelor în cazul în care are loc o pierdere CA, pentru a conserva energia de la baterie.

.....  
 Întrerupere Temporară.....Secțiunea [016]:[3]  
 Cod Necesar Restabilire Tastatură.....Secțiunea [016]:[6]  
 Mod Consum Redus.....Secțiunea [016]:[6]  
 .....

### 5.23. Iluminarea Tastelor

Tastele de la toate tastaturile pot fi iluminate, pentru a ușura operarea cu tastaturile. Dacă opțiunea **Iluminarea Tastelor** este activată tastele vor fi iluminate.

.....  
 Iluminarea Tastelor.....Secțiunea [016]:[5]  
 .....

### 5.24. Timp de Răspuns

Timpul normal de răspuns pentru toate zonele este de 500 milisecunde. Centrala nu va considera o zonă violată dacă zona respectivă nu a fost întreruptă pe o durată mai mare de 500 milisecunde.

Zonele de la 1 la 4 de pe placa de bază pot fi programate ca zone cu răspuns rapid (35ms).

.....  
 Zone 1-4 Răspuns Rapid.....Secțiunea [030]:[1-4]  
 .....

### 5.25. Sabotaj la Tastaturi

Dacă opțiunea **Sabotaj la Tastatură** este selectată, centrala va afișa și va transmite codurile de transmisie pentru **Sabotaj Sistem**, dacă oricare dintre tastaturi a fost dată jos de pe perete. Cînd sabotajul la tastatură se restabilește centrala va transmite codurile de transmisie pentru **Restabilire Sabotaj Sistem**. Toate tastaturile trebuie să fie instalate și asigurate înainte de a activa această opțiune.

Dacă opțiunea **Resetare Instalator la Sabotaj** este activată, atunci toate sabotajele sistem trebuie resetate introducând [\*][8][Codul Instalatorului] înainte ca sistemul să poată fi armat. De asemenea AutoArmarea și Armarea cu cheie nu pot fi făcute dacă în sistem există un sabotaj.

**!!! Codul pentru Anulare AutoArmare nu va fi transmis, când este necesară o resetare, deoarece utilizatorul nu a anulat o autoarmare efectivă.**

Sabotaj la Tastatură.....	Secțiunea [016]:[8]
Coduri Sabotaj Sistem.....	Secțiunea [338]
Coduri Restabilire Sabotaj.....	Secțiunea [338]
Resetare Instalator la Sabotaj.....	Secțiunea [701]:[4]

## 5.26. Comunicatorul Celular LINKS1000

Comunicatorul celular LINKS1000 poate fi folosit în trei configurații diferite: ca și comunicator unic pentru centrală, ca și comunicator de rezervă pentru primele două numere de telefon și ca și comunicator redondant, caz în care centrala va comunica evenimentele și pe linia telefonică standard și prin intermediul comunicatorului celular. Un **Prefix LINKS** poate fi programat pentru fiecare număr de telefon, pentru cazul în care linia telefonică este locală, iar comunicatorul celular trebuie să formeze cu prefix. Când se programează prefixele pentru LINKS, toți digiții nefolosiți trebuie să fie programați ca 'F'.

### Folosirea Comunicatorului Celular LINKS1000 ca Comunicator Unic

Centrala poate fi programată să transmită evenimentele numai prin intermediul comunicatorului LINKS1000. Pentru aceasta, în secțiunea **Direcții de Comunicare** trebuie selectate doar opțiunile LINKS1000. De asemenea opțiunea **LINKS ca Linie Terestră** trebuie să fie activată.

Când apare evenimentul selectat, centrala va apela dispecheratul folosind doar comunicatorul LINKS.

### Folosirea Comunicatorului Celular LINKS1000 ca Comunicator de Rezervă

Centrala poate fi programată să folosească comunicatorul LINKS1000 numai în cazul în care există dificultăți de comunicare pe linia terestră. Pentru a programa acest mod de lucru trebuie ca în secțiunea **Direcții de Comunicare** să fie selectate ambele numere de telefon și opțiunile LINKS1000. De asemenea și opțiunea **LINKS Rezervă la Linia Terestră** trebuie să fie activată.

În acest mod de lucru centrala va funcționa în felul următor:

- centrala va încerca să comunice pe linia terestră - dacă comunicarea nu reușește, centrala încearcă comunicarea prin modulul LINKS
- dacă nici de această dată comunicarea nu a reușit, atunci centrala va încerca un nou apel pe linia terestră.

Acest proces va continua pînă cînd centrala va reuși să comunice cu dispecheratul sau pînă cînd numărul maxim de apeluri a fost epuizat.

### Folosirea Comunicatorului Celular LINKS1000 ca Comunicator Redondant

Centrala poate fi programată ca în cazul apariției unui eveniment să folosească prima oară comunicatorul LINKS1000 și apoi să comunice evenimentul și pe linia terestră. Pentru a programa acest mod de lucru trebuie ca în secțiunea **Direcții de Comunicare** să fie selectate ambele numere de telefon și opțiunile LINKS1000. De asemenea opțiunea **LINKS la Linie Terestră** trebuie să fie activată.

### Prefix Special LINKS

În cîteva zone din America de Nord, dacă se formează #DAT sau \*DATA, se reduce costul convorbirii. **Prefixul Special LINKS** (secțiunea [393]) permite folosirea caracterelor [#] și [\*] pentru a programa #DAT sau \*DATA. Prefixul special este transmis înaintea prefixelor standard programate la secțiunile [390] - [392].

**!!! Dacă prefixul special este programat acesta va fi transmis înaintea prefixelor normale, la toate numerele telefonice. Digiții HEX 'D' și 'E' nu sînt suportați la programarea prefixelor.**

**!!! Dacă opțiunea Detectare Ton Ocupat este activată, comunicatorul LINKS1000 trebuie verificat, pentru a vă asigura de funcționarea completă a acestuia.**

Pentru mai multe informații vă rugăm să citiți manualul de instalare pentru LINKS1000.

Prefix LINKS (#1).....	Secțiunea [390]
Prefix LINKS (#2).....	Secțiunea [391]
Prefix LINKS (#3).....	Secțiunea [392]
Prefix LINKS (Download).....	Secțiunea [490]
Direcții de Comunicare.....	Secțiunea [361]-[368]
LINKS ca Linie Terestră.....	Secțiunea [380]:[7]
Prefix Special LINKS.....	Secțiunea [393]

## 5.27. Module Adiționale

Următoarele module pot fi programate în secțiunile de programare module [801] - [804]: Modul Imprimană PC5400, LINKS2X50 Interfață Radio și PC5132 Receptor Radio și toate dispozitivele pentru acesta din urmă. Pentru instrucțiuni de instalare și programare a acestor module citiți manualele de instalare și programare respective.

Programare PC5400.....	Secțiunea [801]
Programare LINKS2X50.....	Secțiunea [803]
Programare PC5132.....	Secțiunea [804]

## 5.28. Reglajul Ceasului

Pentru a contracara devierea ceasului intern, centrala poate fi programată să adune sau să scadă secunde în ultimul minut din fiecare zi folosind secțiunea de programare **Reglaj Ceas**. Intrările valide sînt de la [01] la [99]. Valoarea inițială este de 60 secunde. Pentru a determina valoarea care trebuie introdusă, verificați întârzierea sau avansul ceasului pe durata unei zile. Durata programată reprezintă de fapt

numărul de secunde pe care ceasul îl numără în ultimul minut din zi.

*Exemplu #1:* dacă ceasul centralei avansează pe perioada unei zile cu aproximativ 10 secunde, atunci valoarea care trebuie programată de 70. Astfel ceasul va număra mai mult cu 10 secunde, ceea ce va duce la întârzierea ceasului cu 10 secunde.

*Exemplu #2:* ceasul întârzie în fiecare zi cu câte 7 secunde; în acest caz valoarea care trebuie programată este 53.

**!!! Dacă ora de autoarmare este fixată la ora 23:59, atunci orice schimbare la Reglaj Ceas va afecta direct timpul de avertizare la autoarmare.**

Reglaj Ceas.....Secțiunea [700]

### 5.29. Baza de Timp

Dacă opțiunea **Bază de Timp Internă** este activată, în cazul frecvenței instabile la tensiune de alimentare, cristalul intern poate fi folosit pentru a avea o bază de timp precisă. Dacă opțiunea **Bază de Timp CA**, este activată atunci baza de timp este oferită de frecvența tensiunii de alimentare. Dacă frecvența tensiunii de alimentare de 50 sau 60 HZ este foarte stabilă atunci aceasta poate fi folosită ca bază de timp.

Bază de Timp Internă/CA.....Secțiunea [701]:[2]

### 5.30. Revenirea la Setările de Fabrică

În anumite situații trebuie ca centrala sau unul din modulele adiționale să fie adusă la setările de fabrica. Pentru centrală, resetarea hardware, se face în felul următor:

1. Se dezleagă tensiunea de alimentare și bateria de la centrală.
2. Se dezleagă toate firele conectate la terminalele Z1 și PGM1.
3. Se leagă un șunt între terminalele Z1 și PGM1.
4. Se leagă tensiunea de alimentare la centrală (doar CA).
5. Când lumina de la zona 1 este aprinsă pe tastatură, resetarea este completă.
6. Se deconectează alimentarea de la centrală.
7. Se refac legăturile originale și se repornește centrala.

**!!! Pentru alimentarea centralei la pasul 4 trebuie folosită tensiunea de la rețea. Dacă se folosește numai bateria, centrala nu se va reseta.**

Resetarea software pentru centrală și celelalte module se face în felul următor:

1. Se intră în modul programare.
2. Se intră în secțiunea de programare [XXX].
3. Se introduce codul instalatorului.
4. Se reintră în secțiunea de programare [XXX].

Centralei îi va lua câteva secunde pentru resetare. Când tastatura este din nou operațională resetarea este completă.

**!!! Când sînt folosite chei radio cu identificare, după ce centrala a fost resetată, toate codurile de acces pentru cheile radio trebuie reprogramate.**

Resetare LINKS2X50.....Secțiunea [993]  
 Resetare PC5132.....Secțiunea [996]  
 Resetare PC5400.....Secțiunea [997]  
 Resetare Centrală.....Secțiunea [999]

### 5.31. Blocare Instalator

Dacă **Blocare Instalator** este selectată, resetarea hardware nu poate fi făcută. Dacă se face o resetare software toate secțiunile de programare revin la valorile de fabrică.

**Activarea sau dezactivarea blocării instalator se face în felul următor:**

1. Se intră în modul de programare.
2. Se intră în secțiunea de programare [990] sau [991].
3. Se introduce codul instalatorului
4. Se reintră în secțiunea de programare [990] sau [991]

Blocare Instalator Activă.....Secțiunea [990]

Blocare Instalator Inactivă.....Secțiunea [991]

### 5.32. Test Funcționare (Instalator)

**Testul de funcționare** poate fi folosit pentru a verifica stările de alarmă la fiecare din zonele centralei. Acest test nu poate fi folosit pentru a verifica zonele de tip [24].

Înainte de a începe testul trebuie să vă asigurați că următoarele condiții sînt îndeplinite:

1. Centrala este dezarmată.
2. Opțiunea de Întrerupere Temporară Tastatură este dezactivată (secțiunea [016]:[3]).
3. Opțiunea Sirenă Continuă Foc este dezactivată (secțiunea [014]:[8]).
4. Întârziere Transmisie este dezactivată, dacă această întârziere nu este necesară (secțiunea [370]).

Pentru a începe testul de funcționare executați următorii pași:

Pasul 1 - Intrați în modul programare.

Pasul 2 - Intrați în secțiunea [901].

Cînd o zonă este violată centrala va activa ieșirea de alarmă pentru două secunde, va memora evenimentul și îl va comunica dispeceratului. Fiecare zonă trebuie testată de mai multe ori pe durata testului. Verificați memoria de evenimente pentru a vă asigura de funcționarea corectă a tuturor zonelor și a tastelor FAP.

Pentru a opri testul de funcționare trebuie să executați următorii pași:

Pasul 1 - Intrați în modul programare.

Pasul 2 - Intrați în secțiunea [901].

Verificați memoria de evenimente, după completarea testului de funcționare pentru a vă asigura că toate zonele de 24H cu sau fără sirenă și ieșire programabile au fost restabilite.

**!!! Memoria de alarme este ștearsă la începutul testului de funcționare. Cînd testul de funcționare este complet, lumina de la alarme în memorie va rămîne aprinsă dar nu sînt alarme memorate. Lumina de alarme în memorie se va stinge la următoarea alarmă a sistemului.**

# Tabele De Programare

S E C Ţ I U N E A 6

## Pentru Înregistrare

Client: \_\_\_\_\_  
 Adresă: \_\_\_\_\_  
 Telefon: \_\_\_\_\_ Data Instalare: \_\_\_\_\_  
 Codul Instalatorului: \_\_\_\_\_

Nume Modul	Descriere	Locație
PC585	Centrală	_____
PC5132	Receptor Radio	_____
PC5400	Modul Imprimantă	_____
LINKS1000	Comunicator Celular	_____
LINKS2X50	Interfață Radio	_____

Tastatură	Tip Tastatură	Locație
Tastatura 1	_____	_____
Tastatura 2	_____	_____
Tastatura 3	_____	_____
Tastatura 4	_____	_____
Tastatura 5	_____	_____
Tastatura 6	_____	_____
Tastatura 7	_____	_____
Tastatura 8	_____	_____

Programarea zonelor poate fi găsită în secțiunile [001],[101] - [108], [020] și [202]. Copletați în locațiile care urmează datele care trebuie programate în secțiunile de mai sus. Citiți Anexa B pentru programarea etichetelor la zone.

Zonă	Etichetă Zonă	Tip Zonă	Atribute Zonă*								Număr Serial (radio)
			1	2	3	4	5	6	7	8	
Zona 1	_____	_____	_____	_____	_____	_____	_____	_____	_____	_____	_____
Zona 2	_____	_____	_____	_____	_____	_____	_____	_____	_____	_____	_____
Zona 3	_____	_____	_____	_____	_____	_____	_____	_____	_____	_____	_____
Zona 4	_____	_____	_____	_____	_____	_____	_____	_____	_____	_____	_____
Zona 5	_____	_____	_____	_____	_____	_____	_____	_____	_____	_____	_____
Zona 6	_____	_____	_____	_____	_____	_____	_____	_____	_____	_____	_____
Zona 7	_____	_____	_____	_____	_____	_____	_____	_____	_____	_____	_____
Zona 8	_____	_____	_____	_____	_____	_____	_____	_____	_____	_____	_____

### \* Atribute Zone:

Opțiunea 1: Cu sireună/Fără Sireună

Opțiunea 1: Continuu/Intermitent

Opțiunea 1: Clopoșel

Opțiunea 1: Ocolire

Opțiunea 1: Armare Forțată

Opțiunea 1: Limită de Alarme

Opțiunea 1: Întârziere Comunicare

Opțiunea 1: Radio

## Programarea Tastaturilor

### [000] Înrolarea Tastaturilor

(Secțiunea 2.5. "Înrolarea Tastaturilor")

**Notă: Aceasta trebuie făcută la fiecare tastatură care necesită programare.**

[0] Adresă [Valorile valise sînt 11-18, ex. introduceți 11 pentru adresa 1 și 12 pentru adresa 2]

[1] Tasta Funcțională 1 (Valori valide 00-17)

[2] Tasta Funcțională 2 (Valori valide 00-17)

[3] Tasta Funcțională 3 (Valori valide 00-17)

[4] Tasta Funcțională 4 (Valori valide 00-17)

[5] Tasta Funcțională 5 (Valori valide 00-17)

#### Opțiuni pentru tastele funcționale:

<b>00</b> Tastă Nulă	<b>07</b> [*][6][----][4] Test Sistem	<b>12</b> [*][6] Funcții Utilizator
<b>03</b> Armare Parțială	<b>08</b> [*][1] Ocolire	<b>13</b> Comandă Ieșire #1 [*][7][1]
<b>04</b> Armare Totală	<b>09</b> [*][2] Afișare Defecțiuni	<b>14</b> Comandă Ieșire #2 [*][7][2]
<b>05</b> [*][9] Armare fără Intrare	<b>10</b> [*][3] Memorie Alarmer	<b>16</b> [*][0] Ieșire Rapidă
<b>06</b> [*][4] Clopoțel	<b>11</b> [*][5] Programare Utilizatori	<b>17</b> [*][1] Reactivare Zone Parțiale

	Adresă	Funcție Tasta 1	Funcție Tasta 2	Funcție Tasta 3	Funcție Tasta 4	Funcție Tasta 5
LED inițiale	11	03	04	06	14	18
LCD inițiale	18	03	04	06	14	16
Tastatura 1	<input type="text"/>	<input type="text"/>	<input type="text"/>	<input type="text"/>	<input type="text"/>	<input type="text"/>
Tastatura 2	<input type="text"/>	<input type="text"/>	<input type="text"/>	<input type="text"/>	<input type="text"/>	<input type="text"/>
Tastatura 3	<input type="text"/>	<input type="text"/>	<input type="text"/>	<input type="text"/>	<input type="text"/>	<input type="text"/>
Tastatura 4	<input type="text"/>	<input type="text"/>	<input type="text"/>	<input type="text"/>	<input type="text"/>	<input type="text"/>
Tastatura 5	<input type="text"/>	<input type="text"/>	<input type="text"/>	<input type="text"/>	<input type="text"/>	<input type="text"/>
Tastatura 6	<input type="text"/>	<input type="text"/>	<input type="text"/>	<input type="text"/>	<input type="text"/>	<input type="text"/>
Tastatura 7	<input type="text"/>	<input type="text"/>	<input type="text"/>	<input type="text"/>	<input type="text"/>	<input type="text"/>
Tastatura 8	<input type="text"/>	<input type="text"/>	<input type="text"/>	<input type="text"/>	<input type="text"/>	<input type="text"/>

## Programarea Bazelor

### Definirea Zonelor

<b>00</b> Zonă Nulă	<b>09</b> Supraveghere 24H	<b>18</b> Stropi 24H
<b>01</b> Temporizată 1	<b>10</b> Supraveghere 24H Buzzer	<b>19</b> Inundație 24H
<b>02</b> Temporizată 2	<b>11</b> Spargere 24H	<b>20</b> Îngheț 24H
<b>03</b> Instantă	<b>12</b> Expusă 24H	<b>21</b> Sabotaj 24H
<b>04</b> Interior	<b>13</b> Gaz 24H	<b>22</b> Cheie de Armare
<b>05</b> Parțială	<b>14</b> Căldură 24H	<b>23</b> Cheie de Armare Temporară
<b>06</b> Parțială Temporizată	<b>15</b> Medicală 24H	<b>24</b> Răspuns LINKS
<b>07</b> Foc 24H Temporizată	<b>16</b> Panică 24H	<b>25</b> Interior Temporizată
<b>08</b> Foc 24H Standard	<b>17</b> Urgență 24H	<b>87</b> Foc 24H Temporizată (Radio)
		<b>88</b> Foc 24H Standard (Radio)

**!!!** Dacă se folosesc zone de tip 24H Buzzer, tastaturile trebuie să fie instalate.

### [001] Definiții Zone 1-8

(secțiunea 5.2. "Programarea zonelor")

Inițial		Inițial	
01	<input type="text"/> Zona 1	00	<input type="text"/> Zona 5
03	<input type="text"/> Zona 2	00	<input type="text"/> Zona 6
04	<input type="text"/> Zona 3	00	<input type="text"/> Zona 7
04	<input type="text"/> Zona 4	00	<input type="text"/> Zona 8

**!!!** Înrolarea zonelor de la tastatură, secțiunea [020. Atributele zonelor, secțiunea [101]-[108]. Înrolarea zonelor, secțiunea [202]

**[005] Temporizări Sistem**

Inițial	[001 - 255]		
030	□□□□	Întârziere Intrare 1 (secunde)	(secțiunea 5.18. "Opțiuni Intrare/Ieșire")
045	□□□□	Întârziere Intrare 1 (secunde)	(secțiunea 5.18. "Opțiuni Intrare/Ieșire")
120	□□□□	Întârziere Ieșire 1 (secunde)	(secțiunea 5.18. "Opțiuni Intrare/Ieșire")
040	□□□□	Întârziere Intrare 1 (minute)	(secțiunea 5.13. "Sirenă")

**[006] Codul Instalatorului**

(secțiunea 4.1. "Modul Programare")

Inițial  
0580 □□□□□□

**[007] Codul Principal**

(secțiunea 5.1. "Programarea Codurilor")

Inițial  
1234 □□□□□□

**[008] Cod Intreținere**

(secțiunea 5.1. "Programarea Codurilor")

Inițial  
AAAA □□□□□□

**[009] Programarea Ieșirilor Programabile (PGM 1 și 2)**

(secțiunea 5.11. "Opțiuni pentru Ieșirile Programabile")

**Opțiuni Disponibile**

01 Urmărire Ieșire Sirenă	13 Ieșire KissOff
02 Neutilizată	14 Impuls de 'Ground Start'
03 Resetarea Senzorilor	15 Operare în Mod Telecomandă (DLS-1)
04 Nefolosită	16 Suport LINKS1000 (numai PGM 1)
05 Urmărire Stare Armat	17 Urmărire Armare Totală
06 Urmărire Pregătît	18 Urmărite Armare Parțială
07 Urmărire Buzzer Tastatură	19 Comandă Ieșire #1 ([*][7][1])
08 Impuls la Intrare/Ieșire	20 Comandă Ieșire #2 ([*][7][2])
09 Defecțiuni Sistem	21-24 Nefolosite
10 Evenimente Sistem	
11 Sabotaj Sistem	
12 VLT și Alarmă	

**!!! Opțiunile 03 și 20 nu pot fi folosite împreună.**

Inițial  
19 □□□□ PGM 1  
10 □□□□ PGM 2

Programați atributele pentru ieșirile programabile la secțiunile [141] - [142].

**[012] Blocare Tastaturi**

(secțiunea 5.21. "Blocarea Tastaturilor")

**!!! Dacă tastaturile sînt blocate, sispemul nu poate fi armat nici cu comutatorul cu cheie**

Inițial  
000 □□□□□□ Număr Coduri Blocare (001 - 255 coduri)  
000 □□□□□□ Durată Blocare (001 - 255 minute)

**[013] Primul grup de Opțiuni Sistem**

Inițial	Opțiune	DA	NU	Secțiune
NU	□□ 1	Buclă Normal Închisă	Capăt de Linie	2.8
NU	□□ 2	Capăt de Linie Dublu	Capăt de Linie Simplu	2.8
DA	□□ 3	Afișare Completă Defecțiuni cînd Armat	Afișare Defecțiuni Foc cînd Armat	3.4
NU	□□ 4	Defecțiuni Neinterpretabile a deschis	Defecțiuni Interpretabile ca Deschis	3.4
NU	□□ 5	Nefolosită		
DA	□□ 6	Avertizare la Ieșire Întârziată Activă	Avertizare la Ieșire Întârziată Inactivă	5.18
DA	□□ 7	Memoria Urmărește Numărul Limită	Memoria Nu Urmărește Numărul Limită	5.20
NU	□□ 8	Trei Semnale Foc	Semnal Standard Foc	5.15

\*Opțiunea 3 trebuie să fie NU dacă sînt folosite tastaturi cu LCD de generație mai veche.



**[014] Al doilea grup de Opțiuni Sistem**

Inițial	Opțiune	DA	NU	Secțiune
NU	<input type="checkbox"/> 1	Sirenă la Armare/Dezarmare Activă	Sirenă la Armare/Dezarmare Inactivă	5.17.
NU	<input type="checkbox"/> 2	Avertizare AutoArmare cu Sirenă	Avertizare la AutoArmare fără Sirenă	5.18.
NU	<input type="checkbox"/> 3	Temporizare Ieșire cu Sirenă	Temporizare Ieșire fără Sirenă	5.18
NU	<input type="checkbox"/> 4	Temporizare Intrare cu Sirena	Temporizare Intrare fără Sirenă	5.18
NU	<input type="checkbox"/> 5	Sirenă la Defecțiuni	Fără Sirenă la Defecțiune	3.4.
DA	<input type="checkbox"/> 6	Temporizarte Ieșire cu Buzzer	Temporizare Ieșire Fără Buzzer	5.18
NU	<input type="checkbox"/> 7	Terminare Timp Ieșire Activă	Terminare Timp Ieșire Inactivă	5.18
NU	<input type="checkbox"/> 8	Sirenă Continuă la Foc	Oprire Sirenă la Foc	5.13

**[015] Al treilea grup de Opțiuni Sistem**

Inițial	Opțiune	DA	NU	Secțiune
DA	<input type="checkbox"/> 1	Tasta [F] Activă	Tasta [F] Inactivă	5.16.
NU	<input type="checkbox"/> 2	Tasta [P] Sirenă și Buzzer	Tasta [P] fără Sirenă și Buzzer	5.16
NU	<input type="checkbox"/> 3	Ieșire Rapidă Activată	Ieșire Rapidă Dezactivată	3.4.
DA*	<input type="checkbox"/> 4	Armare Rapidă Activată	Armare Rapidă Dezactivată	3.4.
NU	<input type="checkbox"/> 5	Cod Necesar pentru Ocolire	Ocolire Posibilă fără Cod	3.4.
NU	<input type="checkbox"/> 6	Cod Principal Neschimbabil	Cod Principal Schimbabil	5.1.
DA	<input type="checkbox"/> 7	VLT Activat	VLT Dezactivat	5.12.
NU	<input type="checkbox"/> 8	Sirenă la Defecțiune VLT Armat	Buzzer la Defecțiune VLT Armat	5.12.

\*Cînd se folosesc chei radio fără cod de identificare opțiunea 4 trebuie să fie DA.

**[016] Al patrulea grup de Opțiuni Sistem**

Inițial	Opțiune	DA	NU	Secțiune
DA	<input type="checkbox"/> 1	Afișare Pierdere CA	Pierdere CA Neafișată	3.4.
NU	<input type="checkbox"/> 2	Lumina Defect. Clipește la Pierdere CA	Lumina Defect. nu Urmărește Starea CA	3.4.
NU	<input type="checkbox"/> 3	Înterupere Temporară Activată	Tastaturi Active Permanent	5.22.
NU	<input type="checkbox"/> 4	Cod Necesar Restabilire Tastatură	Restabilire Tastatură fără Cod	5.22.
DA	<input type="checkbox"/> 5	Iluminarea Tastelor Activă	Iluminarea Tastelor Inactivă	5.23
NU	<input type="checkbox"/> 6	Mod Consum Redus Activ	Mod Consum Redus Inactiv	5.22.
NU	<input type="checkbox"/> 7	Afișare Ocolire cînd Armat	Ocolire Neafișată la Armare	5.17.
NU	<input type="checkbox"/> 8	Sabotaj la Tastatură Activat	Sabotaj la Tastatulă Dezactivat	5.25

**[017] Al cincilea grup de Opțiuni Sistem**

Inițial	Opțiune	DA	NU	Secțiune
DA	<input type="checkbox"/> 1	Dezarmare Cheie Radio Neidentificată Activă	Inactivă	5.17.
NU	<input type="checkbox"/> 2-8	Nefolosite		

**[020] Înrolarea Zonelor de la Tastatură**

(secțiunea 2.11. "Zone la Tastatură")

**!!! Doar o singură adresă de tastatură poate fi introdusă la fiecare zonă.**

Inițial	Opțiune	DA	NU	Secțiune
00	<input type="checkbox"/>	Zona pt Tastatura cu adresa 1	Valori Valide zonele 1-8	
00	<input type="checkbox"/>	Zona pt Tastatura cu adresa 2	Valori Valide zonele 1-8	
00	<input type="checkbox"/>	Zona pt Tastatura cu adresa 3	Valori Valide zonele 1-8	
00	<input type="checkbox"/>	Zona pt Tastatura cu adresa 4	Valori Valide zonele 1-8	
00	<input type="checkbox"/>	Zona pt Tastatura cu adresa 5	Valori Valide zonele 1-8	
00	<input type="checkbox"/>	Zona pt Tastatura cu adresa 6	Valori Valide zonele 1-8	
00	<input type="checkbox"/>	Zona pt Tastatura cu adresa 7	Valori Valide zonele 1-8	
00	<input type="checkbox"/>	Zona pt Tastatura cu adresa 8	Valori Valide zonele 1-8	

**T A B E L E D E P R O G R A M A R I**

**[030] Timp de Răspuns la Zone**

Inițial	Opțiune	DA	NU	Secțiune
NU	<input type="checkbox"/> 1	Zona 1 Răspuns Rapid	Zona 1 Răspuns Normal	5.24.
NU	<input type="checkbox"/> 2	Zona 2 Răspuns Rapid	Zona 2 Răspuns Normal	5.24.
NU	<input type="checkbox"/> 3	Zona 3 Răspuns Rapid	Zona 3 Răspuns Normal	5.24.
NU	<input type="checkbox"/> 4	Zona 4 Răspuns Rapid	Zona 4 Răspuns Normal	5.24.
NU	<input type="checkbox"/> 5-8	Nefolosite		

**Programarea Avansată**

**Atributele Zonelor**

(Secțiunea 5.3. "Atributele Zonelor")

**Atributele Zonelor valori Inițiale**

Atribute	1	2	3	4	5	6	7	8
	Sirenă Fără	Continuu Puls	Clopoțel Fără	Ocolire Fără	Forțată Fără	Limită Fără	Întârziere Fără	Radio Normală
<b>Tip Zonă</b>								
<b>00</b> Zonă Nulă	N	N	N	N	N	N	N	N
<b>01</b> Temporizată 1	D	D	D	D	D	D	N	N
<b>02</b> Temporizată 2	D	D	D	D	D	D	N	N
<b>03</b> Instantă	D	D	D	D	N	D	N	N
<b>04</b> Interior	D	D	N	D	N	D	N	N
<b>05</b> Parțială	D	D	N	D	D	D	N	N
<b>06</b> Parțială Temporizată	D	D	N	D	D	D	N	N
<b>07</b> Foc 24H Temporizată	D	N	N	N	N	N	N	N
<b>08</b> Foc 24H Standard	D	N	N	N	N	N	N	N
<b>09</b> Supraveghere 24H	N	D	N	N	D	N	N	N
<b>10</b> Supraveghere 24H Buzzer	N	D	N	D	N	N	N	N
<b>11</b> Spargere 24H	D	D	N	D	N	N	N	N
<b>12</b> Expusă 24H	N	D	N	N	N	N	N	N
<b>13</b> Gaz 24H	D	N	N	N	N	N	N	N
<b>14</b> Căldură 24H	D	N	N	N	N	N	N	N
<b>15</b> Medicală 24H	D	D	N	N	N	N	N	N
<b>16</b> Panică 24H	D	D	N	N	N	N	N	N
<b>17</b> Urgență 24H	D	D	N	N	N	N	N	N
<b>18</b> Stropi 24H	D	D	N	N	N	N	N	N
<b>19</b> Inundație 24H	D	D	N	N	N	N	N	N
<b>20</b> Îngheț 24H	D	D	N	N	N	N	N	N
<b>21</b> Sabotaj 24H	D	D	N	N	N	N	N	N
<b>22</b> Cheie de Armare	N	N	N	N	D	N	N	N
<b>23</b> Cheie de Armare Temporară	N	N	N	N	D	N	N	N
<b>24</b> Răspuns LINKS	N	N	N	N	D	N	N	N
<b>25</b> Interior Temporizată	D	D	N	D	N	N	N	N
<b>87</b> Foc 24H Temporizată (Radio)	D	N	N	N	N	N	N	D
<b>88</b> Foc 24H Standard (Radio)	D	N	N	N	N	N	N	D

Secțiune	Zonă #	Tip Zonă*	1	2	3	4	5	6	7	8
[101]	1	( )	<input type="checkbox"/>	<input type="checkbox"/>	<input type="checkbox"/>	<input type="checkbox"/>	<input type="checkbox"/>	<input type="checkbox"/>	<input type="checkbox"/>	<input type="checkbox"/>
[102]	2	( )	<input type="checkbox"/>	<input type="checkbox"/>	<input type="checkbox"/>	<input type="checkbox"/>	<input type="checkbox"/>	<input type="checkbox"/>	<input type="checkbox"/>	<input type="checkbox"/>
[103]	3	( )	<input type="checkbox"/>	<input type="checkbox"/>	<input type="checkbox"/>	<input type="checkbox"/>	<input type="checkbox"/>	<input type="checkbox"/>	<input type="checkbox"/>	<input type="checkbox"/>
[104]	4	( )	<input type="checkbox"/>	<input type="checkbox"/>	<input type="checkbox"/>	<input type="checkbox"/>	<input type="checkbox"/>	<input type="checkbox"/>	<input type="checkbox"/>	<input type="checkbox"/>
[105]	5	( )	<input type="checkbox"/>	<input type="checkbox"/>	<input type="checkbox"/>	<input type="checkbox"/>	<input type="checkbox"/>	<input type="checkbox"/>	<input type="checkbox"/>	<input type="checkbox"/>
[106]	6	( )	<input type="checkbox"/>	<input type="checkbox"/>	<input type="checkbox"/>	<input type="checkbox"/>	<input type="checkbox"/>	<input type="checkbox"/>	<input type="checkbox"/>	<input type="checkbox"/>
[107]	7	( )	<input type="checkbox"/>	<input type="checkbox"/>	<input type="checkbox"/>	<input type="checkbox"/>	<input type="checkbox"/>	<input type="checkbox"/>	<input type="checkbox"/>	<input type="checkbox"/>
[108]	8	( )	<input type="checkbox"/>	<input type="checkbox"/>	<input type="checkbox"/>	<input type="checkbox"/>	<input type="checkbox"/>	<input type="checkbox"/>	<input type="checkbox"/>	<input type="checkbox"/>

\* Datele de aici se bazează pe programarea secțiunii [001]

**T A B E L E D E P R O G R A M A R I**

Atribute	DA	1	2	3	4	5
	NU	Ieșire Activă Ieșire Inactivă	----	Ieșire Normă Ieșire Inversă	Ieșire Impuls Activare/Dez.	Cod Necesar Fără Cod
<b>Opțiuni Disponibile</b>						
01 Urmărire Ieșire Sirenă		D		D		
03 Resetarea Senzorilor		D		D		N
05 Urmărire Stare Armat		D		D		
06 Urmărire Pregătit		D		D		
07 Urmărire Buzzer		D		D		
08 Impuls la Intrare/Ieșire		D		D		
11 Sabotaj Sistem				D		
12 VLT și Alarmă				D		
13 Ieșire KissOff				D		
14 Impuls de 'Ground Start'				D		
15 Operare în Mod Telecomandă (DLS-1)				D		
16 Suport LINKS1000 (numai PGM 1)				D		
17 Urmărire Armare Totală		D		D		
18 Urmărite Armare Parțială		D		D		
19 Comandă Ieșire #1 ([*][7][1])		D		D	D	D
20 Comandă Ieșire #2 ([*][7][2])		D		D	D	N

Atribute:	1	2	3	4	5	6	7	8
DA NU	Chem Serv. Dezactivat	Pierde AC Dezactivat	Def. VLT Dezactivat	ELC Dezactivat	Def. Zonă Dezactivat	Sab. Zonă Dezactivat	Bat. Zonă. Dezactivat	Ceas. Der. Dezactivat
[09] Defecțiuni Sistem	D	D	D	D	D	D	D	D
DA NU	Spargere Dezactivat	Foc Dezactivat	Panică Dezactivat	Medicală Dezactivat	Supraveg. Dezactivat	Prioritare Dezactivat	Expuse Dezactivat	Timp PGM Continuu
[10] Evenimente Sistem	D	D	N	D	N	N	N	N

\* Dacă atributul 8 este DA atunci și celelalte atribute [1 - 7] trebuie să fie DA.

Secțiune	PGM #	Tip Ieșire*	1	2	3	4	5	6	7	8
[141]	1	( )	<input type="checkbox"/>	<input type="checkbox"/>	<input type="checkbox"/>	<input type="checkbox"/>	<input type="checkbox"/>	<input type="checkbox"/>	<input type="checkbox"/>	<input type="checkbox"/>
[142]	2	( )	<input type="checkbox"/>	<input type="checkbox"/>	<input type="checkbox"/>	<input type="checkbox"/>	<input type="checkbox"/>	<input type="checkbox"/>	<input type="checkbox"/>	<input type="checkbox"/>

\* Datele de aici se bazează pe programarea secțiunii [009]

[160] Număr maxim de apeluri pentru fiecare număr de telefon.

(secțiunea 5.5. "Comunicator - Formare")

Inițial 008  Valori valide 001 - 255

[161] Așteptare pentru Ton Întîmpinare (toate formatele)

(secțiunea 5.5. "Comunicator - Formare")

Inițial 040  Valori valide 001 - 255

[164] Timp Activare PGM

(secțiunea 5.11. "Opțiuni pentru Ieșirile Programabile")

Inițial 005  Valori valide 001 - 255

[202] Înrolarea Zonelor

(secțiunea 5.2 "Programarea Zonelor")

Definirea Zonelor în secțiunea [001]. Atributele Zonelor în secțiunea [101] - [108]

Înrolarea Zonelor de la Tastatură în secțiunea [020].

**!!! Orice zonă care nu este folosită trebuie dezactivată în această secțiune. Zonele radio dezactivate vor avea numărul serial [000000].**

**T A B E L E D E P R O G R A M A R I**

Inițial	Opțiuni	DA	NU
DA <input type="checkbox"/>	1	Zona 1 Activată	Zona 1 Dezactivată
DA <input type="checkbox"/>	2	Zona 2 Activată	Zona 2 Dezactivată
DA <input type="checkbox"/>	3	Zona 3 Activată	Zona 3 Dezactivată
DA <input type="checkbox"/>	4	Zona 4 Activată	Zona 4 Dezactivată
DA <input type="checkbox"/>	5	Zona 5 Activată	Zona 5 Dezactivată
DA <input type="checkbox"/>	6	Zona 6 Activată	Zona 6 Dezactivată
DA <input type="checkbox"/>	7	Zona 7 Activată	Zona 7 Dezactivată
DA <input type="checkbox"/>	8	Zona 8 Activată	Zona 8 Dezactivată

**Programarea Comunicatorului**

NOTĂ: În secțiunile [301] - [353] valorile inițiale sînt [F].

**[301] Primul Număr Telefonic (32 Digiți)**

(secțiunea 5.7. "Comunicator - Numere Telefonice")

**[302] Al doilea Număr Telefonic (32 Digiți)**

(secțiunea 5.7. "Comunicator - Numere Telefonice")

**[303] Al treilea Număr Telefonic (32 Digiți)**

(secțiunea 5.7. "Comunicator - Numere Telefonice")

**[310] Număr de Cont pentru primul și al treilea Număr de Telefon**

(secțiunea 5.6. "Comunicator - Numere de Cont")

**[311] Număr de Cont pentru al doilea Număr de Telefon**

(secțiunea 5.6. "Comunicator - Numere de Cont")

**[320] Coduri Alarmă, Zonele 1-8**

(secțiunea 5.8. "Comunicator - Coduri de Transmisie" și Anexa A)

<input type="text"/>	Zona 1	<input type="text"/>	Zona 5
<input type="text"/>	Zona 2	<input type="text"/>	Zona 6
<input type="text"/>	Zona 3	<input type="text"/>	Zona 7
<input type="text"/>	Zona 4	<input type="text"/>	Zona 8

**[324] Coduri Restabilire Alarmă, Zonele 1-8**

(secțiunea 5.8. "Comunicator - Coduri de Transmisie" și Anexa A)

<input type="text"/>	Zona 1	<input type="text"/>	Zona 5
<input type="text"/>	Zona 2	<input type="text"/>	Zona 6
<input type="text"/>	Zona 3	<input type="text"/>	Zona 7
<input type="text"/>	Zona 4	<input type="text"/>	Zona 8

**[328] Coduri Speciale Alarmă, Zonele 1-8**

(secțiunea 5.8. "Comunicator - Coduri de Transmisie" și Anexa A)

<input type="text"/>	Alarmă Amenințare	<input type="text"/>	Alarmă Supraveghere Extensie Zone
<input type="text"/>	Deschidere după Alarmă	<input type="text"/>	Restabilire Supraveghere Extensie Zone
<input type="text"/>	Închidere Recentă	<input type="text"/>	Alarmă Zone Multiple

**[329] Coduri Alarme și Restabiliri Prioritare**

(secțiunea 5.8. "Comunicator - Coduri de Transmisie" și Anexa A)

<input type="text"/>	Alarmă Taste Foc	<input type="text"/>	Restabilire Taste Foc
<input type="text"/>	Alarmă Taste Auxiliare	<input type="text"/>	Restabilire Taste Auxiliare
<input type="text"/>	Alarmă Taste Panică	<input type="text"/>	Restabilire Taste Panică
<input type="text"/>	Nefolosite	<input type="text"/>	Nefolosite

**[330] Coduri Sabotaj, Zonele 1-8**

(secțiunea 5.8. "Comunicator - Coduri de Transmisie" și Anexa A)

<input type="text"/>	Zona 1	<input type="text"/>	Zona 5
<input type="text"/>	Zona 2	<input type="text"/>	Zona 6
<input type="text"/>	Zona 3	<input type="text"/>	Zona 7
<input type="text"/>	Zona 4	<input type="text"/>	Zona 8

**[334] Coduri Restabilire Sabotaj, Zonele 1-8**

(secțiunea 5.8. "Comunicator - Coduri de Transmisie" și Anexa A)

<input type="text"/>	Zona 1	<input type="text"/>	Zona 5
<input type="text"/>	Zona 2	<input type="text"/>	Zona 6
<input type="text"/>	Zona 3	<input type="text"/>	Zona 7
<input type="text"/>	Zona 4	<input type="text"/>	Zona 8

**[334] Coduri Speciale Sabotaj**

(secțiunea 5.8. "Comunicator - Coduri de Transmisie" și Anexa A)

<input type="text"/>	Sabotaj Sistem
<input type="text"/>	Restabilire Sabotaj Sistem
<input type="text"/>	Blocare Tastatură

**[339] Coduri Închidere (Armare),Coduri Acces 1-8**

(secțiunea 5.8. "Comunicator - Coduri de Transmisie" și Anexa A)

<input type="text"/>	Cod Acces 1	<input type="text"/>	Cod Acces 5
<input type="text"/>	Cod Acces 2	<input type="text"/>	Cod Acces 6
<input type="text"/>	Cod Acces 3	<input type="text"/>	Cod Acces 7
<input type="text"/>	Cod Acces 4	<input type="text"/>	Cod Acces 8

**[340] Coduri Închidere (Armare),Coduri Acces 9-16**

(secțiunea 5.8. "Comunicator - Coduri de Transmisie" și Anexa A)

<input type="text"/>	Cod Acces 9	<input type="text"/>	Cod Acces 13
<input type="text"/>	Cod Acces 10	<input type="text"/>	Cod Acces 14
<input type="text"/>	Cod Acces 11	<input type="text"/>	Cod Acces 15
<input type="text"/>	Cod Acces 12	<input type="text"/>	Cod Acces 16

**[341] Coduri Închidere (Armare),Coduri Acces 17-24**

(secțiunea 5.8. "Comunicator - Coduri de Transmisie" și Anexa A)

<input type="text"/>	Cod Acces 17	<input type="text"/>	Cod Acces 21
<input type="text"/>	Cod Acces 18	<input type="text"/>	Cod Acces 22
<input type="text"/>	Cod Acces 19	<input type="text"/>	Cod Acces 23
<input type="text"/>	Cod Acces 20	<input type="text"/>	Cod Acces 24

**[342] Coduri Închidere (Armare),Coduri Acces 25-32**

(secțiunea 5.8. "Comunicator - Coduri de Transmisie" și Anexa A)

<input type="text"/>	Cod Acces 25	<input type="text"/>	Cod Acces 29
<input type="text"/>	Cod Acces 26	<input type="text"/>	Cod Acces 30
<input type="text"/>	Cod Acces 27	<input type="text"/>	Cod Acces 31
<input type="text"/>	Cod Acces 28	<input type="text"/>	Cod Acces 32

**[343] Coduri Speciale Închidere (Armare)**

(secțiunea 5.8. "Comunicator - Coduri de Transmisie" și Anexa A)

<input type="checkbox"/>	<input type="checkbox"/>	Închidere Cod de Amenințare 33	<input type="checkbox"/>	<input type="checkbox"/>	Închidere Cod Supraveghere 42
<input type="checkbox"/>	<input type="checkbox"/>	Închidere Cod de Amenințare 34	<input type="checkbox"/>	<input type="checkbox"/>	Închidere Parțială
<input type="checkbox"/>	<input type="checkbox"/>	Închidere Cod Principal 40	<input type="checkbox"/>	<input type="checkbox"/>	Închidere Specială
<input type="checkbox"/>	<input type="checkbox"/>	Închidere Cod Supraveghere 41			

**[344] Coduri Deschidere (Dezarmare), Coduri Acces 1-8**

(secțiunea 5.8. "Comunicator - Coduri de Transmisie" și Anexa A)

<input type="checkbox"/>	<input type="checkbox"/>	Cod Acces 1	<input type="checkbox"/>	<input type="checkbox"/>	Cod Acces 5
<input type="checkbox"/>	<input type="checkbox"/>	Cod Acces 2	<input type="checkbox"/>	<input type="checkbox"/>	Cod Acces 6
<input type="checkbox"/>	<input type="checkbox"/>	Cod Acces 3	<input type="checkbox"/>	<input type="checkbox"/>	Cod Acces 7
<input type="checkbox"/>	<input type="checkbox"/>	Cod Acces 4	<input type="checkbox"/>	<input type="checkbox"/>	Cod Acces 8

**[345] Coduri Deschidere (Dezarmare), Coduri Acces 9-16**

(secțiunea 5.8. "Comunicator - Coduri de Transmisie" și Anexa A)

<input type="checkbox"/>	<input type="checkbox"/>	Cod Acces 9	<input type="checkbox"/>	<input type="checkbox"/>	Cod Acces 13
<input type="checkbox"/>	<input type="checkbox"/>	Cod Acces 10	<input type="checkbox"/>	<input type="checkbox"/>	Cod Acces 14
<input type="checkbox"/>	<input type="checkbox"/>	Cod Acces 11	<input type="checkbox"/>	<input type="checkbox"/>	Cod Acces 15
<input type="checkbox"/>	<input type="checkbox"/>	Cod Acces 12	<input type="checkbox"/>	<input type="checkbox"/>	Cod Acces 16

**[346] Coduri Deschidere (Dezarmare), Coduri Acces 17-24**

(secțiunea 5.8. "Comunicator - Coduri de Transmisie" și Anexa A)

<input type="checkbox"/>	<input type="checkbox"/>	Cod Acces 17	<input type="checkbox"/>	<input type="checkbox"/>	Cod Acces 21
<input type="checkbox"/>	<input type="checkbox"/>	Cod Acces 18	<input type="checkbox"/>	<input type="checkbox"/>	Cod Acces 22
<input type="checkbox"/>	<input type="checkbox"/>	Cod Acces 19	<input type="checkbox"/>	<input type="checkbox"/>	Cod Acces 23
<input type="checkbox"/>	<input type="checkbox"/>	Cod Acces 20	<input type="checkbox"/>	<input type="checkbox"/>	Cod Acces 24

**[347] Coduri Deschidere (Dezarmare), Coduri Acces 25-32**

(secțiunea 5.8. "Comunicator - Coduri de Transmisie" și Anexa A)

<input type="checkbox"/>	<input type="checkbox"/>	Cod Acces 25	<input type="checkbox"/>	<input type="checkbox"/>	Cod Acces 29
<input type="checkbox"/>	<input type="checkbox"/>	Cod Acces 26	<input type="checkbox"/>	<input type="checkbox"/>	Cod Acces 30
<input type="checkbox"/>	<input type="checkbox"/>	Cod Acces 27	<input type="checkbox"/>	<input type="checkbox"/>	Cod Acces 31
<input type="checkbox"/>	<input type="checkbox"/>	Cod Acces 28	<input type="checkbox"/>	<input type="checkbox"/>	Cod Acces 32

**[348] Coduri Speciale Deschidere (Armare)**

(secțiunea 5.8. "Comunicator - Coduri de Transmisie" și Anexa A)

<input type="checkbox"/>	<input type="checkbox"/>	Deschidere Cod de Amenințare 33	<input type="checkbox"/>	<input type="checkbox"/>	Deschidere Cod Supraveghere 42
<input type="checkbox"/>	<input type="checkbox"/>	Deschidere Cod de Amenințare 34	<input type="checkbox"/>	<input type="checkbox"/>	Anulare AutoArmare
<input type="checkbox"/>	<input type="checkbox"/>	Deschidere Cod Principal 40	<input type="checkbox"/>	<input type="checkbox"/>	Deschidere Specială
<input type="checkbox"/>	<input type="checkbox"/>	Deschidere Cod Supraveghere 41			

**[349] Coduri Alarmă Întreținere**

(secțiunea 5.8. "Comunicator - Coduri de Transmisie" și Anexa A)

<input type="checkbox"/>	<input type="checkbox"/>	Baterie Descărcată	<input type="checkbox"/>	<input type="checkbox"/>	Defecțiune Alimentare Auxiliară
<input type="checkbox"/>	<input type="checkbox"/>	Pierdere CA	<input type="checkbox"/>	<input type="checkbox"/>	Defecțiune VLT
<input type="checkbox"/>	<input type="checkbox"/>	Defecțiune Sirenă	<input type="checkbox"/>	<input type="checkbox"/>	Neutilizat
<input type="checkbox"/>	<input type="checkbox"/>	Defecțiune Foc	<input type="checkbox"/>	<input type="checkbox"/>	Defecțiune Supraveghere Sistem

**[350] Coduri Restabilire Întreținere**

(secțiunea 5.8. "Comunicator - Coduri de Transmisie" și Anexa A)

<input type="checkbox"/>	<input type="checkbox"/>	Restabilire Baterie Descărcată	<input type="checkbox"/>	<input type="checkbox"/>	Restabilire Defecțiune Alimentare Auxiliară
<input type="checkbox"/>	<input type="checkbox"/>	Restabilire Pierdere CA	<input type="checkbox"/>	<input type="checkbox"/>	Restabilire Defecțiune VLT
<input type="checkbox"/>	<input type="checkbox"/>	Restabilire Defecțiune Sirenă	<input type="checkbox"/>	<input type="checkbox"/>	Neutilizat
<input type="checkbox"/>	<input type="checkbox"/>	Restabilire Defecțiune Foc	<input type="checkbox"/>	<input type="checkbox"/>	Restabilire Defecțiune Supraveghere Sistem

**[350] Coduri Speciale Întreținere**

(secțiunea 5.8. "Comunicator - Coduri de Transmisie" și Anexa A)

<input type="checkbox"/>	<input type="checkbox"/>	ELC la primul număr de telefon
<input type="checkbox"/>	<input type="checkbox"/>	ELC la al doilea număr de telefon
<input type="checkbox"/>	<input type="checkbox"/>	Memoria Evenimente 75% ocupată
<input type="checkbox"/>	<input type="checkbox"/>	Începere Procedură DLS
<input type="checkbox"/>	<input type="checkbox"/>	Încheiere Procedură DLS
<input type="checkbox"/>	<input type="checkbox"/>	Defecțiune Generală la Zonă
<input type="checkbox"/>	<input type="checkbox"/>	Restabilire Defecțiune Generală la Zonă
<input type="checkbox"/>	<input type="checkbox"/>	Mod Delinquency

**[352] Coduri Test Comunicare**

(secțiunea 5.8. "Comunicator - Coduri de Transmisie" și Anexa A)

<input type="checkbox"/>	<input type="checkbox"/>	Test Comunicare	<input type="checkbox"/>	<input type="checkbox"/>	Test Comunicare LINKS1000*
<input type="checkbox"/>	<input type="checkbox"/>	Test Sistem			

\*Codul de Transmisie pentru Test Comunicare LINKS1000 trebuie să fie programat ca "00" pentru a fi dezactivat.

**[353] Coduri Întreținere Radio**

(secțiunea 5.8. "Comunicator - Coduri de Transmisie" și Anexa A)

<input type="checkbox"/>	<input type="checkbox"/>	Baterie Descărcată la Zonă	<input type="checkbox"/>	<input type="checkbox"/>	Restabilire Baterie Descărcată la Zonă
--------------------------	--------------------------	----------------------------	--------------------------	--------------------------	--

**[360] Format Comunicare**

(secțiunea 5.9. "Comunicator - Formate Comunicare")

**!!! Al treilea număr de telefon folosește același format ca și primul număr de telefon**

Inițial

02	<input type="checkbox"/>	<input type="checkbox"/>	Primul Număr de Telefon
02	<input type="checkbox"/>	<input type="checkbox"/>	Al doilea Număr de Telefon

<b>01</b> 20 BPS, Ton Întîmpinare pe 1400Hz	<b>04</b> SIA FSK	<b>07</b> 10 BPS, Ton Întîmpinare pe 1400Hz
<b>02</b> 20 BPS, Ton Întîmpinare pe 2300Hz	<b>05</b> Pager	<b>08</b> 10 BPS, Ton Întîmpinare pe 2300Hz
<b>03</b> DTMF CONTACT ID	<b>06</b> Rezidential Dial	

**[361] Direcții de Comunicare Alarmer/Restabiliri**

(secțiunea 5.5. "Comunicator - Formare ")

Inițial	Opțiune	DA	NU	
DA	<input type="checkbox"/>	1	Primul Număr de Telefon	Dezactivat
NU	<input type="checkbox"/>	1	Al doilea Număr de Telefon	Dezactivat
NU	<input type="checkbox"/>	1	Primul Număr de Telefon (via LINKS)	Dezactivat
NU	<input type="checkbox"/>	1	Al doilea Număr de Telefon(via LINKS)	Dezactivat
NU	<input type="checkbox"/>	1	Nefolosite	

**[363] Direcții de Comunicare Defecțiuni/Restabiliri**

(secțiunea 5.5. "Comunicator - Formare ")

Inițial	Opțiune	DA	NU	
DA	<input type="checkbox"/>	1	Primul Număr de Telefon	Dezactivat
NU	<input type="checkbox"/>	1	Al doilea Număr de Telefon	Dezactivat
NU	<input type="checkbox"/>	1	Primul Număr de Telefon (via LINKS)	Dezactivat
NU	<input type="checkbox"/>	1	Al doilea Număr de Telefon(via LINKS)	Dezactivat
NU	<input type="checkbox"/>	1	Nefolosite	

[

**[365] Direcții de Comunicare Deschideri/Închideri**

(secțiunea 5.5. "Comunicator - Formare ")

Inițial	Opțiune	DA	NU
DA	<input type="checkbox"/>	1	Primul Număr de Telefon
NU	<input type="checkbox"/>	1	Al doilea Număr de Telefon
NU	<input type="checkbox"/>	1	Primul Număr de Telefon (via LINKS)
NU	<input type="checkbox"/>	1	Al doilea Număr de Telefon(via LINKS)
NU	<input type="checkbox"/>	1	Nefolosite

**[367] Direcții de Comunicare Alarmer/Restabiliri Întrținere**

(secțiunea 5.5. "Comunicator - Formare ")

Inițial	Opțiune	DA	NU
DA	<input type="checkbox"/>	1	Primul Număr de Telefon
NU	<input type="checkbox"/>	1	Al doilea Număr de Telefon
NU	<input type="checkbox"/>	1	Primul Număr de Telefon (via LINKS)
NU	<input type="checkbox"/>	1	Al doilea Număr de Telefon(via LINKS)
NU	<input type="checkbox"/>	1	Nefolosite

**[368] Direcții de Comunicare Teste Comunicare**

(secțiunea 5.5. "Comunicator - Formare ")

Inițial	Opțiune	DA	NU
DA	<input type="checkbox"/>	1	Primul Număr de Telefon
NU	<input type="checkbox"/>	1	Al doilea Număr de Telefon
NU	<input type="checkbox"/>	1	Primul Număr de Telefon (via LINKS)
NU	<input type="checkbox"/>	1	Al doilea Număr de Telefon(via LINKS)
NU	<input type="checkbox"/>	1	Nefolosite

**[370] Variabile Comunicare**

Inițial			Secțiune
003	<input type="checkbox"/>	Număr Limită (Alarmer și Restabiliri)	(001 -014, 000 dzactivat) 5.19
003	<input type="checkbox"/>	Număr Limită (Defecțiuni și Restabiliri)	(001 -014, 000 dzactivat) 5.19
003	<input type="checkbox"/>	Număr Limită (Întținere și Restabiliri)	(001 -014, 000 dzactivat) 5.19
000	<input type="checkbox"/>	Întținere Comunicare	(001 -255 secunde) 5.15
030	<input type="checkbox"/>	Întținere Comunicare Pierdere CA	(001 -255 minute) 5.8
003	<input type="checkbox"/>	Întținere Comunicare Defecțiune VLT	(003 -255) 5.12
030	<input type="checkbox"/>	Ciclu Test Comunicare (linie terestră)	(001 -255 minute/zile *) 5.14
030	<input type="checkbox"/>	Ciclu Test Comunicare (LINKS)	(001 -255 zile) 5.14
007	<input type="checkbox"/>	Întținere Comunicare Baterie Descărcată la Zonă	(000 -255 zile) 5.8
030	<input type="checkbox"/>	Ciclu Comunicare Mod Delinquency	(001 -255 zile/ore **) 5.8

\* Depinde de programarea din secțiunea [702], opțiunea [3].

\*\* Depinde de programarea din secțiunea [380], opțiunea [8].

**NOTĂ: Pentru a anula întținerea la comunicarea pierdere CA, programați valoarea [000].**

**[371] Oră Test Comunicare**

**NOTĂ: Dacă Ciclu Test Comunicare (linie terestră) este programat în minute (secțiunea [702]:[3]), această secțiune nu va afecta ciclul de test comunicare pentru linia terestră.**

Inițial		
9999	<input type="checkbox"/>	Valorile acceptate sînt 0000 - 2359, 9999 pentru dezactivare.



**[380] Primul grup de Opțiuni Comunicator**

Inițial	Opțiune	DA	NU	Secțiune
DA	<input type="checkbox"/> 1	Comunicații Activate	Comunicații Dezactivate	5.5.
NU	<input type="checkbox"/> 2	Restabiliri la Oprire Sirenă	Restabiliri la Închidere Zonă	5.8.
NU	<input type="checkbox"/> 3	MOD Puls	Mod DTMF	5.5.
DA	<input type="checkbox"/> 4	Comutare în Mod Puls	Formare DTMF Întotdeauna	5.5.
NU	<input type="checkbox"/> 5	Al Treilea Număr Activat	Dezactivat	5.7.
NU	<input type="checkbox"/> 6	Apelare Alternată	Primul Număr, Rez. Al Treilea Număr	5.7.
NU	<input type="checkbox"/> 7	LINKS ca Linie Terestră	LINKS Rezervă la Linie Terestră	5.26.
NU	<input type="checkbox"/> 8	Delinquency Urmărește Zn (ore)	Delinquency Urmărește Armat (Zile)	5.8.

**[380] Al doilea grup de Opțiuni Comunicator**

Inițial	Opțiune	DA	NU	Secțiune
DA	<input type="checkbox"/> 1	Buzzer la Deschidere după Alarmă	Dezactivat	5.17.
NU	<input type="checkbox"/> 2	Sirenă la Deschidere după Alarmă	Dezactivat	5.17
NU	<input type="checkbox"/> 3	SIA Programat	SIA Automat	5.9.
DA	<input type="checkbox"/> 4	Confirmare la Închidere	Dezactivat	5.17.
NU	<input type="checkbox"/> 5-6	Nefolosite		
NU	<input type="checkbox"/> 7	Contact ID Programat	Contact ID Automat	5.9.
NU	<input type="checkbox"/> 8	Nefolosită		

**[390] Prefix LINKS Primul Număr de Telefon**

(secțiunea 5.26. "Comunicatorul Celular LINKS1000")

Inițial FFFF  Programați toți digiții nefolosiți cu caracterul 'F'

**[391] Prefix LINKS Al doilea Număr de Telefon**

(secțiunea 5.26. "Comunicatorul Celular LINKS1000")

Inițial FFFF  Programați toți digiții nefolosiți cu caracterul 'F'

**[392] Prefix LINKS Al treilea Număr de Telefon**

(secțiunea 5.26. "Comunicatorul Celular LINKS1000")

Inițial FFFF  Programați toți digiții nefolosiți cu caracterul 'F'

**[390] Prefix Special LINKS Toate Numerele de Telefon**

(secțiunea 5.26. "Comunicatorul Celular LINKS1000")

Inițial FFFF  Programați toți digiții nefolosiți cu caracterul 'F'

Introduceți [\*][2][\*]sau (HEX B) pentru caracterul [\*] Introduceți [\*][3][\*] sau (HEX C) pentru caracterul [#]

**Opțiuni Downloading**

**[401] Primul grup de Opțiuni Downloading**

(secțiunea 5.10. "Downloading")

Inițial	Opțiune	DA	NU
NU	<input type="checkbox"/> 1	Răspuns la Dublu Apel Activat	Dezactivat
DA	<input type="checkbox"/> 2	Utilizatorul Activează DLS Activat	Dezactivat
NU	<input type="checkbox"/> 3	Sună Înapoi Activat	Dezactivat
NU	<input type="checkbox"/> 4	Apel Invers Activat	Dezactivat
NU	<input type="checkbox"/> 5-8	Nefolosite	

**[402] Număr Telefonic pentru Downloading (32 Digiți)**

(secțiunea 5.10. "Downloading")

**[403] Cod de Acces pentru Downloading**

(secțiunea 5.10. "Downloading")

Inițial 0580  Introduceți 4 digiți

**[404] Cod de Identificare Centrală**

(secțiunea 5.10. "Downloading")

Inițial 0580     Introduceți 4 digiți

**[405] Timp de Dublu-Apel**

(secțiunea 5.10. "Downloading")

Inițial 060   (001 - 255 secunde)

**[406] Număr Apeluri-Răspuns**

(secțiunea 5.10. "Downloading")

Inițial 000   (000 - 255 apeluri)

**[490] Prefix LINKS (pentru numărul de Downloading)**

(secțiunea 5.10. "Downloading")

Inițial FFFF     Programați toți digiții nefolosiți ca 'F'

**[499] [Codul Instalatorului][499] Inițiere Download via PC-LINK**

(secțiunea 5.10. "Downloading")

**Programare Internațională**

**[700] Reglaj Ceas - (secțiunea 5.28 "Reglajul Ceasului")**

Inițial 60   (01 - 99 secunde)

**[701] Primul grup Opțiuni Internaționale**

Inițial	Opțiune	DA	NU	Secțiune
NU	<input type="text"/> 1	CA 50Hz	CA 60Hz	2.2.
NU	<input type="text"/> 2	Bază de Timp Internă	Bază de Timp CA	5.29.
NU	<input type="text"/> 3	Armare Inhibată la CA/CC activată	Dezactivată	5.17.
NU	<input type="text"/> 4	Resetare Instalator la Sabotaj	Restabilire Normală la Sabotaj	5.25.
NU	<input type="text"/> 5	Cod de Acces pe 6 Digiți	Cod de Acces pe 4 Digiți	5.1.
NU	<input type="text"/> 6	Detectare Ton Ocupat Activată	Dezactivată	5.5.
NU	<input type="text"/> 7	Încărcare Rapidă (Baterie)	Încărcare Standard (Baterie)	2.2.
NU	<input type="text"/> 8	Nefolosit		

**[702] Al doilea grup Opțiuni Internaționale**

Inițial	Opțiune	DA	NU	Secțiune
NU	<input type="text"/> 1	Impuls/Gol în Mod Puls 33/67	Impuls/Gol în Mod Puls 40/60	5.5.
DA	<input type="text"/> 2	Comunicare Forțată Activată	Dezactivată	5.5.
NU	<input type="text"/> 3	Test Com. Linie Terestră în Minute	Test Com. Linie Terestră în Zile	5.14.
NU	<input type="text"/> 4	Ton Întâmpinare de 1600 Hz	Ton Întâmpinare Standard	5.9.
NU	<input type="text"/> 5	Ton de Identificare Activat	Dezactivat	5.5.
NU	<input type="text"/> 6	Ton ID 2100 Hz	Ton ID 1300 Hz	5.5.
NU	<input type="text"/> 7	Activare DLS o Oră/o dată	Activare DLS 6 ore	5.10.
NU	<input type="text"/> 8	Sirenă la ELC când Armat	Numai Defecțiune ELC când Armat	5.5.

**[703] Temporizare Între Apeluri**

(secțiunea 5.5. "Comunicator - Formare")

Inițial 000   (000 - 255 secunde)

**Programarea Modulelor**

**[801] Programarea Modulului PC5400 Interfață Imprimantă**

Citiți PC5400 Manual de Instalare și Programare pentru instrucțiuni despre instalarea și programarea modulului.

**[803] Programarea Modulului LINKS2X50 Interfață Radio de Distanță Mare**

Citiți LINKS2X50 Manual de Instalare și Programare pentru instrucțiuni despre instalarea și programarea modulului.

**[804] Programarea Modulului PC5132 Receptor pentru dispozitive Radio**

Citiți PC5132 Manual de Instalare și Programare pentru instrucțiuni despre instalarea și programarea modulului.

**Funcții Speciale**

[901] **Test de Funcționare** (Secțiunea 5.32.)

[902] **Resetare Supraveghere Module** (Secțiunea 2.7.)

[903] **Afișare Module Înrolate** (Secțiunea 2.6.)

[904] **Test Localizare Modul PC5132**

- Selectați Modulul/Emitătorul (zona 01 - 08).
- Apăsați [#] pentru ieșire.

**Localizare**

Corectă  
Acceptabilă  
Incorectă

**Tastatură cu LED-uri**

Lumina 1 Aprinsă Continuu  
Lumina 2 Aprinsă Continuu  
Lumina 3 Aprinsă Continuu

**Tastatură cu LCD**

"Loc. Corectă"  
"Loc. Acceptabilă"  
"Loc. Incorectă"

**Sunete Buzzer**

1 sunet  
2 sunete  
3 sunete

[990] **Blocare Instalator Actvată** (Secțiunea 5.31.)

[991] **Blocare Instalator Dezactivată** (Secțiunea 5.31.)

[993] **Resetare LINKS2X50** (Secțiunea 5.30.)

[996] **Resetare PC5132**(Secțiunea 5.30.)

[997] **Resetare PC5400**(Secțiunea 5.30.)

[999] **Resetare PC585**(Secțiunea 5.30.)

# Coduri de Transmisie

**A N E X A A**

Secțiune#	Cod de Transmisie Pentru	Cod Transmis când ...	Direcție Formare	Contact ID	SIA Auto
[320]	Zonă în Alarmă	zona intră în stare de alarmă	A/R	(1)3A	Vezi
[324]	Restabilire zonă	starea de alarmă a fost remediată	A/R	(1)3A	Tabelul 3
[330] [334]	Sabotaj zonă / Restabilire zonă	zona a fost sabotată/ sabotajul a fost remediat	Def/R	(1)44	TA-ZZ/TR-ZZ
[328]	Alarmă Amenințare	la tastatură a fost introdus un cod de amenințare	A/R	(1)21	HA-00
[328]	Deschidere după Alarmă	sistemul este dezarmat cu alarme în memorie	A/R	(4)A6	OR-00
[328]	Închidere Recentă	o stare de alarmă intervine înainte de 2 minute de la armare	A/R	(4)59	CR-00
[328]	Alarmă/Restabilire Supraveghere Extensie Zone	centrala pierde legătura cu modulele înrolate prin PC5132, sau cu tastaturile cu intrare de zonă / regătura a fost restabilită	A/R	(1)43	UA-00/UH-00
[328]	Alarmă Dublă Zonă	două zone din aceeași partiție intră în stare de alarmă pe durata unei singure perioade de armare	A/R	(1)4A	BV-00
[329]	Alarmă/Rest Tasta [F]	este apăsată tasta Foc de la tastatură	A/R	(1)15	FA-00/FH-00
[329]	Alarmă/Rest Tasta [A]	este apăsată tasta Auxiliară la tastatură	A/R	(1)AA	MA-00/MH-00
[329]	Alarmă/Rest Tasta [P]	este apăsată tasta Panică la tastatură	A/R	(1)2A	PA-00/PH-00
[338]	Sabotaj Sistem/Rest. Sabotaj Sistem	un modul cu intrare de sabotaj a fost sabotat/ remedierea sabotajului	Def/R	(1)45	TA-00/TR-00
[338]	Blocare Tastatură	a fost introdus numărul maxim de coduri incorecte la tastatură	Def/R	(4)21	JA-00
[339-343]	Închideri	sistemul este armat	D/I	(4)A2	CL-UU
[343]	Închidere Parțială	una sau mai multe zone din sistem sînt ocolite	D/Î	(4)7A	CG-ZZ
[343]	Închidere Specială	armare folosind una dintre metodele: armare rapidă, autoarmare, cheie, tastă funcțională, cod de întreținere, DLS.	D/I	(4)AA	CL-00
[344-348]	Deschideri	sistemul a fost dezarmat	D/I	(4)A2	OP-UU
[348]	Anulare AutoArmare	procedura de autoarmare a fost întreruptă	D/I	(4)A5	CE-00
[348]	Deschidere Specială	dezarmare prin una din metodele următoare: cheie, cod întreținere, DLS	D/I	(4)AA	OP-00
[349-350]	Baterie Descărcată/ Rest. Baterie Descărcată	centrala are bateria descărcată/ bateria a fost încărcată	Int.A/R	(3)A2	YT-00/YR-00
[349-350]	Pierdere CA/Rest. CA	Tensiunea de alimentare este întreruptă sau deconectată/ tensiunea de alimentare a fost restabilită	Int.A/R	(3)A1	AT-00/AR-00
[349-350]	Def. Sirenă/ Rest. Def. Sirenă	circuitul de sirenă este întrerupt/ remedierea defecțiunii	Int.A/R	(3)21	UT-99/UJ-99
[349-350]	Def. Foc / Rest. Def. Foc	o zonă de foc este defectă	Int.A/R	(3)73	FT-00/FJ-00
[349-350]	Def. Sursă Auxiliară / Rest. Sursă Auxiliară	a apărut o defecțiune pe sursa de alimentare auxiliară	Int.A/R	(3)AA	YP-00/YQ-00
[349]	Defecțiune VLT	linia telefonică este întreruptă sau deconectată	Int.A/R	(3)51	LT-00
[350]	Rest. Defecțiune VLT	legătura telefonică a fost restabilită	Int.A/R	(3)51	LL-00
[349-350]	Def. Sistem/ Rest. Def. Sistem	centrala pierde legătura cu unul sau mai multe module conectate pe magistrala de comunicare	Int.A/R	(3)33	ET-00/ER-00

**C O D U R I D E T R A N S M I S I I**

Secțiune#	Cod de Transmisie Pentru	Cod Transmis când ....	Direcție Formare	Contact ID	SIA Auto
[351]	ELC Tel. 1 sau 2 / Rest.	centrala a restabilit legătura cu dispeceratul, după o eroare de comunicare	Int.A/R	(3)54	YK-00
[351]	Memorie 75% Ocupată	memoria de evenimente este prope plină	Int.A/R	(6)23	JL-00
[351]	Începere DLS	inițiere procedură downloading	Int.A/R	(4)11	RB-00
[351]	Terminare DLS	procedură downloading completa	Int.A/R	(4)12	RS-00
[351]	Def. Zonă / Rest. Def. Zonă	una sau mai multe zone sînt defecte	Int.A/R	(3)72	UT-00/UJ-00
[351]	Delinquency	Delinquency	Int.A/R	(4)54	CD-00
[352]	Test Comunicare	testul periodic de comunicare	T	(6)A2	RP-00
[352]	Test Sistem	testare sistem	T	(6)A1	RX-00
[352]	Test LINKS	test comunicare LINKS	T	(6)A2	TX-00
[353]	Bat. Desc. la Zonă/ Rest. Bat. Desc. la Zn.	un dispozitiv radio are bateria descarcată	Int.A/R	(3)84	XT-00/XR-00

A/R=Alarmă/Restabilire;Def./R=Defecțiune/Restabilire;D/I=Deschis/Închis;Int.A/R=Întreținere Alarmă/Restabilire;T=Test  
UU=număr utilizator; ZZ=număr zonă

**Coduri de Transmisie ContactID - pt.  
Alarmă/Restabilire Zonă**

<b>Alarmer Medicale</b>	(1)34 Intrare/Ieșire
(1)AA Medicală	(1)35 Zi/Noapte
<b>Alarmer Foc</b>	(1)36 În afară
(1)1A Alarmă Foc	(1)37 Sabotaj
(1)11 Fum	(1)38 Apropiere
(1)12 Combustie	<b>Alarmer Generale</b>
(1)13 Inundație	(1)4A Alarmă
(1)14 Căldură	(1)43 Alarmă Modul Ext.
(1)15 Stație Tragere	(1)44 Sabotaj Senzor
(1)16 Canal	(1)45 Sabotaj Modul
(1)17 Flacăra	(1)4A Alarmă Zonă Dublă
(1)18 Apropiere	<b>Zonă 24 Ore</b>
<b>Alarmer Panică</b>	(1)5A Alarmă 24 Ore
(1)2A Panică	(1)51 Gaz detectat
(1)21 Amenințare	(1)52 Îngheț
(1)22 Silențioasă	(1)53 Pierderi de căldură
(1)23 Sonoră	(1)54 Apă
<b>Alarmer Spargere</b>	(1)56 Defecțiune Zi
(1)3A Spargere	(1)57 Nuvel scăzut la Gaz
(1)31 Perimetru	(1)58 Temperatură Înaltă
(1)32 Interior	(1)59 Temperatură Scăzută
(1)33 24Ore	(1)61 Pierderi Aer

**Coduri de Transmisie ContactID - pt.  
Alarmă/Restabilire Zonă**

Definirea zonei	Coduri SIA
	Alarmă/Restabilire
Temporizată, Instantă, Interior, Parțială Temporizată, Parțială Interior, Spargere 24H	BA-ZZ/BH-ZZ
Foc 24H Standard Foc 24H Temporizată	FA-ZZ/FH-ZZ
Supraveghere 24H	US-ZZ/UR-ZZ
Supraveghere 24H Buzzer	UA-ZZ/UH-ZZ
Stropi 24H	SA-ZZ/SH-ZZ
Gaz 24H	GA-ZZ/GH-ZZ
Căldură 24H	KA-ZZ/KH-ZZ
Medicală 24H	MA-ZZ/MH-ZZ
Urgență 24H	QA-ZZ/QH-ZZ
Inundație 24H	WA-ZZ/WH-ZZ
Îngheț 24H	ZA-ZZ/ZH-ZZ
Expusă 24H	HA-ZZ/HH-ZZ
Panică 24H	PA-ZZ/PH-ZZ
Standard 24H	BA-ZZ/BH-ZZ

ZZ=Numărul zonei

# Programarea Tastaturilor LCD

A N E X A B

Dacă aveți o tastatură de tip LCD5500Z, atunci este necesară o programare adițională pentru ca aceasta să funcționeze corect. În continuare sînt prezentate opțiunile de programare pentru acest tip de tastatură.

## Intrarea în Modul Programare LCD

Pentru a intra în modul de programare pentru tastatura cu LCD trebuie să introduceți [\*][8][Codul Instalatorului] după care apăsați tasta [\*]. Introduceți un număr de 2 cifre, care reprezintă secțiunea pe care o doriți să o programați.

## Etichete Programabile - Secțiunile [01]-[08], [33], [34], [40], [44], [51], [52]

Etichetele zonelor și celelalte etichete programabile pot fi editate în așa fel încît operarea în sistem să fie cît ma ușoară pentru utilizator. Următoarea procedură trebuie respectată la editarea etichetelor:

- Se intră în modul programare și se introduce numărul etichetei care urmează să fie editată.
- Folosiți tastele săgeată (< >) pentru a deplasa cursorul sub litera pe care doriți să o modificați.
- Tastele de la 0 - 9 sînt folosite pentru a introduce litera dorită. Acest lucru se face apăsînd de mai multe ori pe aceeași tastă, conform tabelului următor:  
[1] - A,B,C,1    [2] - D,E,F,2    [3] - G,H,I,3    [4] - J,K,L,4    [5] - M,N,O,5  
[6] - P,Q,R,6    [7] - S,T,U,7    [8] - V,W,X,8    [9] - Y,Z,9,0    [0] - Spațiu
- Cînd litera dorită a fost introdusă folosiți tastele săgeată pentru a trece la litera următoare.
- După ce ați terminat de editat eticheta apăsați pe tasta [\*], deplasați-vă în meniu pînă la opțiunea "Salvare" și apăsați din nou tasta [\*].
- Repetați procedeul începînd cu pasul 2, pînă cînd sînt programate toate etichetele.

### [01] - [08] Etichete Zone (14 caractere)

Inițial: "Zona 1"      
Inițial: "Zona 2"      
Inițial: "Zona 3"      
Inițial: "Zona 4"      
Inițial: "Zona 5"      
Inițial: "Zona 6"      
Inițial: "Zona 7"      
Inițial: "Zona 8"   

### [33] Etichetă Alarmă Foc (14 caractere)

Inițial: "Zona Foc"   

### [34] Etichetă Sistem (14 caractere)

Inițial: "Sistem"   

### [40] - [44] Etichete pentru comenzi ieșire [\*][7][1-2] (14 caractere)

[40] Inițial: "Comandă 1"   

[44] Inițial: "Comandă 2"   

### [51] Mesaj pentru eroare la Armare

Inițial: "Eroare Armare"   

### [52] Mesaj pentru Alarmă pe durata Armat

Inițial: "Alarmă pe Perioada Armat"   

### [60] Prima Mască de Lucru

Inițial	Opțiune	DA	NU
DA	<input type="checkbox"/> 1	Permite Tastă [P]anică Apăsată	Nu Permite
DA	<input type="checkbox"/> 2	Permite Ocolire Zone	Nu Permite
DA	<input type="checkbox"/> 3	Permite Defecțiuni	Nu Permite
DA	<input type="checkbox"/> 4	Permite Alarmer în Memorie	Nu Permite
DA	<input type="checkbox"/> 5	Permite Control Clopoțel Ușă	Nu Permite
DA	<input type="checkbox"/> 6	Permite Coduri Acces	Nu Permite
DA	<input type="checkbox"/> 7	Permite Funcții Utilizator	Nu Permite
DA	<input type="checkbox"/> 8	Permite Control PGM	Nu Permite

**P R O G R A M A R E A T A S T A T U R I L O R L C D****[61] A doua Mască de Lucru**

Inițial		Opțiune	DA	NU
NU	<input type="checkbox"/>	1	Permite Mod Programare	Nu Permite
DA	<input type="checkbox"/>	2	Permite Armare Parțială	Nu Permite
DA	<input type="checkbox"/>	3	Permite Armare Rapidă	Nu Permite
DA	<input type="checkbox"/>	4	Permite Armare Interior	Nu Permite
DA	<input type="checkbox"/>	5	Permite Ieșire Rapidă	Nu Permite
NU	<input type="checkbox"/>	6	Permite Vizualizare Memorie	Nu Permite
DA	<input type="checkbox"/>	7	Nefolosită	Nu Permite
NU	<input type="checkbox"/>	8	Nefolosită	Nu Permite

**[62] A treia Mască de Lucru**

Inițial		Opțiune	DA	NU
DA	<input type="checkbox"/>	1	Permite Test Sistem	Nu Permite
DA	<input type="checkbox"/>	2	Permite Data și Ora	Nu Permite
DA	<input type="checkbox"/>	3	Permite Control AutoArmare	Nu Permite
DA	<input type="checkbox"/>	4	Permite Timp AutoArmare	Nu Permite
DA	<input type="checkbox"/>	5	Permite Activare DownLoad	Nu Permite
DA	<input type="checkbox"/>	6	Permite Control Strălucire	Nu Permite
DA	<input type="checkbox"/>	7	Permite Control Contrast	Nu Permite
DA	<input type="checkbox"/>	8	Permite Control Buzzer	Nu Permite

**[63] Durată Mesaj Tastatură Încărcată**

Inițial 003  (000 - 255)

**[64] Opțiuni Taste**

Inițial		Opțiune	DA	NU
DA	<input type="checkbox"/>	1	Tastă [F]oc Activă	Inactivă
DA	<input type="checkbox"/>	2	Tastă [A]uxiliară Activă	Inactivă
DA	<input type="checkbox"/>	3	Tastă [P]anică Activă	Inactivă

**[65] A patra Mască de Lucru**

Inițial		Opțiune	DA	NU
DA	<input type="checkbox"/>	1	Permite Apel Invers	Nu Permite
NU	<input type="checkbox"/>	2	Neutilizată	
NU	<input type="checkbox"/>	3	Neutilizată	
DA	<input type="checkbox"/>	4	Permite Comandă Ieșire #1	Nu Permite
DA	<input type="checkbox"/>	5	Permite Comandă Ieșire #2	Nu Permite
NU	<input type="checkbox"/>	6	Neutilizată	
NU	<input type="checkbox"/>	7	Neutilizată	

**[66] Opțiuni Tastatură**

Inițial		Opțiune	DA	NU
DA	<input type="checkbox"/>	1	Afișare Cod Acces la Introducere	Afișare 'X' la Introducere
NU	<input type="checkbox"/>	2	Afișare Ceas Activată	Afișare Ceas Dezactivată
NU	<input type="checkbox"/>	3	Afișare Ceas Mod 24H	Afișare Ceas Mod AM/PM
DA	<input type="checkbox"/>	4	Afișare Auromată Alarmer Activată	Afișare Automată Alarmer Dezactivată
DA	<input type="checkbox"/>	5-8	Nefolosite	

**[97] Vizualizare Versiune Software****[98] Transfer de Programare și la Celelalte Tastaturi cu LCD****[99] Resetare la Valorile de Fabrică**